

Thinking of you
Electrolux

Руководство пользователя
Návod k použití

Стиральная Машина
Automatická Pracka

EWF 10470 W
EWF 12470 W - EWF 14470 W



We were thinking of you
when we made this product

Добро пожаловать в мир Electrolux

Вы выбрали первоклассный продукт от Electrolux, который, мы надеемся, доставит Вам много радости в будущем. Electrolux стремится предложить как можно более широкий ассортимент качественной продукции, который сможет сделать Вашу жизнь еще более удобной. Вы можете увидеть несколько экземпляров на обложке этой инструкции. Внимательно изучите данное руководство, чтобы правильно использовать Ваш новый прибор и наслаждаться его преимуществами. Мы гарантируем, что он сделает Вашу жизнь намного легче благодаря легкости в использовании. Удачи!

Содержание

Информация по технике безопасности	5
Описание машины.....	7
Панель управления	8
Эксплуатация.....	9
Рекомендации по стирке	16
Международные символы режимов стирки.....	19
Программа стирки.....	20-22
Сведения о программах	23-24
Чистка и уход.....	25
Если машина не работает	28
Технические данные.....	32
Нормы расхода	33
Установка.....	34
Забота об окружающей среде	38

В данном руководстве используются следующие символы:



Важная информация, касающаяся Вашей безопасности, и информация о том, как избежать повреждения машины.



Общая информация и полезные советы



Информация по охране окружающей среды

Информация по технике безопасности



Для обеспечения Вашей безопасности и правильной эксплуатации машины, перед ее установкой и первым использованием внимательно прочитайте данное руководство, не пропуская рекомендации и предупреждения. Чтобы избежать нежелательных ошибок и несчастных случаев, важно, чтобы все, кто пользуется данной машиной, были ознакомлены с ее работой и правилами техники безопасности. В случае продажи машины или передачи ее в пользование другому лицу передайте вместе с ней и данное руководство, чтобы новый пользователь машины получил соответствующую информацию о правильной эксплуатации машины и правилах техники безопасности.

Общие правила безопасности

- Опасно изменять технические данные изделия или каким-либо образом его модифицировать.
- При стирке с высокой температурой воды стекло дверцы может сильно нагреться. Не касайтесь его!
- Проверьте, чтобы домашние животные не забирались в барабан. Проверьте барабан перед началом использования машины.
- Твердые острые предметы, например, как монеты, булавки, заколки, винтики, камни и могут серьезно повредить машину. Не допускайте их попадания в машину.
- Используйте только рекомендованное количество смягчителя тканей и моющего средства. При применении чрезмерного количества моющего средства возможно повреждение ткани. См. рекомендации изготовителя в отношении количества моющих средств.
- Мелкие предметы, такие как носки, носовые платки, пояса и т.д. следует помещать в специальные мешки для стирки или наволочку, иначе во время стирки они могут застрять между баком и барабаном.
- Не стирайте в машине изделия с пластинами из китового уса, одежду с необработанными краями и рваную одежду.
- После использования и перед чисткой и техобслуживанием машины всегда отключайте ее от электросети и закрывайте кран подачи воды.
- Ни при каких обстоятельствах не пытайтесь отремонтировать машину самостоятельно. Ремонт, выполненный некомпетентным лицом, может привести к получению травм или к серьезным повреждениям изделия. Обращайтесь в местный сервисный центр. Всегда настаивайте на использовании оригинальных запчастей.

Установка

- Машина является очень тяжелой, поэтому будьте осторожны при ее перемещении.
- При распаковке машины убедитесь в том, что она не повреждена. В случае сомнений не пользуйтесь машиной, а обратитесь в сервисный центр.
- Перед началом использования машины следует удалить всю упаковку и снять транспортировочные болты. В противном случае возможно серьезное повреждение машины и другого имущества. См. соответствующий раздел в руководстве пользователя.
- После установки машины убедитесь, что она не стоит на сливном или наливном шланге и что сетевой шнур не пережат верхней крышкой.
- Если машина установлена на полу с ковровым покрытием, отрегулируйте высоту ножек машины, чтобы воздух мог свободно циркулировать между ними и полом.
- После установки машины обязательно убедитесь в отсутствии утечек воды

- из шлангов и соединительных элементов.
- Если машина установлена в помещении, температура в котором может опускаться до отрицательной величины, ознакомьтесь с разделом **“опасность замерзания”**.
- Любые работы по подключению к водопроводу и канализации, необходимые для установки машины, должны выполняться квалифицированным сантехником или компетентным специалистом.
- Любые работы по электрическому подключению, необходимые для установки машины, должны выполняться квалифицированным электриком или компетентным специалистом.

Эксплуатация

- Данная машина предназначена только для бытового применения. Она не должна использоваться в целях, отличных от тех, для которых она предназначена.
- Стирайте только белье, предназначенное для машинной стирки. Следуйте инструкциям, помещенным на этикетке каждой вещи.
- Не перегружайте машину. См. соответствующий раздел в руководстве пользователя.
- Перед стиркой проверьте, чтобы все пуговицы и застежки-молнии на одежде были застегнуты, а в карманах ничего не было. Не стирайте в машине сильно изношенную или рваную одежду; удаляйте пятна краски, чернил, ржавчины и травы перед стиркой. **НЕЛЬЗЯ** стирать в машине бюстгалтеры с проволочным каркасом.
- Не рекомендуется стирать в машине вещи, испачканные летучими жидкостями наподобие бензина. Если такие летучие жидкости использовались для чистки одежды, необходимо полностью удалить их с нее перед тем, как класть вещи в машину.
- Никогда не тяните за кабель, чтобы вынуть сетевой шнур из розетки; всегда беритесь за саму вилку.

- Ни в коем случае не эксплуатируйте стиральную машину в случае повреждения ее сетевого шнура или таких повреждений панели управления, рабочего стола или основания, которые открывают доступ во внутреннюю часть машины.

Безопасность детей

- Данная стиральная машина не предназначена для эксплуатации детьми или недееспособными лицами, находящимися без присмотра.
- Необходимо присматривать за детьми все время и не разрешать им играть с машиной.
- Упаковочные материалы (например, полиэтиленовая пленка, полистироловые вставки) могут быть опасными для детей - они могут стать причиной удушья! Держите их вне досягаемости детей
- Храните все моющие средства в надежном месте, недоступном для детей.
- Проверяйте, чтобы дети и домашние животные не забирались в барабан. Для предотвращения такой опасности машина оснащена специальным устройством. Для активации этого устройства поверните по часовой стрелке кнопку с внутренней стороны дверцы (не нажимая ее) так, чтобы паз пришел в горизонтальное положение. При необходимости используйте для этого монету.

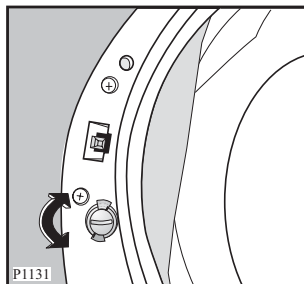

Для отключения этого устройства, чтобы снова можно было закрыть дверцу, поверните кнопку против часовой стрелки так, чтобы паз оказался в вертикальном положении.

Описание машины

Ваша новая стиральная машина удовлетворяет всем современным требованиям, предъявляемым к эффективной стирке белья, при низком расходе воды, энергии и моющих средств

Система с **ЕСО-клапаном** обеспечивает полное использование моющего средства и уменьшает потребление воды, способствуя экономии энергии.

- 1** Дозатор моющих средств
- 2** Панель управления
- 3** Ручка для открытия дверцы
- 4** Фильтр сливного шланга
- 5** Регулируемые ножки

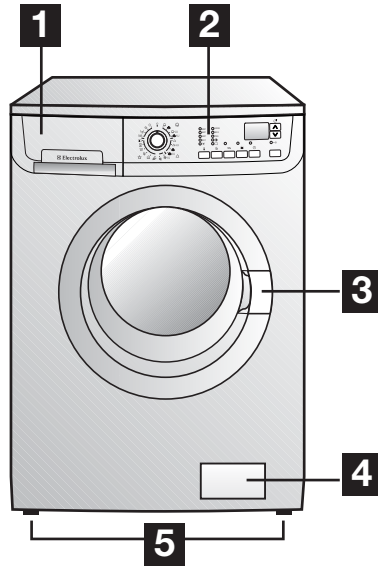

Дозатор моющих средств

 Отделение для порошка для предварительной стирки

 Отделение для порошка для основной стирки

 Отделение для смягчителя ткани

Вместе с машиной поставляются несколько таблиц программ на разных языках. Одна из них установлена с фронтальной стороны дозатора моющих средств, а остальные находятся в пакете с руководством пользователя. Таблицу, установленную на панели дозатора, легко заменить: снимите таблицу, потянув ее вправо, и вставьте на ее место таблицу на нужном Вам языке.

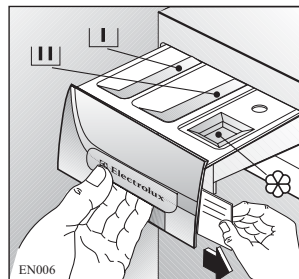

Панель управления

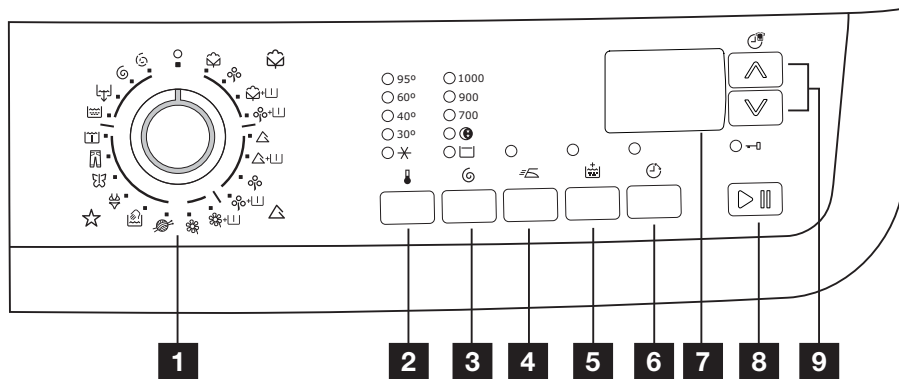

- 1** Селектор программ
- 2** Кнопка “Установка температуры”
- 3** Кнопка снижения скорости вращения барабана
- 4** Кнопка “Легкая глажка”
- 5** Кнопка “Дополнительное полоскание”
- 6** Кнопка “Отсрочка пуска”
- 7** Дисплей
- 8** Кнопка “Старт/Пауза”
- 9** Кнопка “Менеджер времени”

Эксплуатация

Первое использование



- Проверьте, подключена ли машина к электросети и водопроводу в соответствии с инструкциями по установке.
- Удалите из барабана полистироловые вставки и другой упаковочный материал.
- Налейте 2 литра воды в отделение основной стирки [II] дозатора моющих средств для того, чтобы активировать ЕСО-клапан. Затем без белья выполните цикл стирки изделий из хлопка при 95°C, чтобы прочистить бак и барабан. Насыпьте половину рекомендованного объема стирального порошка в дозатор и запустите машину.

Повседневная эксплуатация



Положите белье в барабан

Откройте дверцу, осторожно потянув за ее ручку. Кладите белье в барабан по одной вещи, стараясь максимально развернуть каждую. Закройте дверцу.

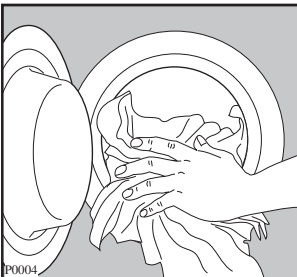

P0004

Отмерьте нужное количество моющего средства и смягчителя ткани

Вытяните до упора дозатор моющих средств. Отмерьте нужное количество моющего средства, засыпьте его в отделение основной стирки дозатора [II] и, если Вы желаете выполнить этап **“предварительной стирки”**, засыпьте его в отделение, помеченное знаком [I].

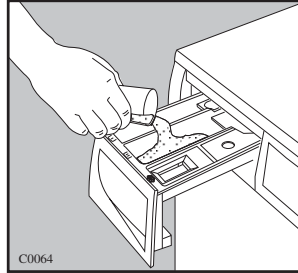

C0064

При наличии такой необходимости насыпьте смягчитель тканей в отделение дозатора, помеченное символом , не превышая отметку “MAX”. Осторожно закройте дозатор моющих средств.

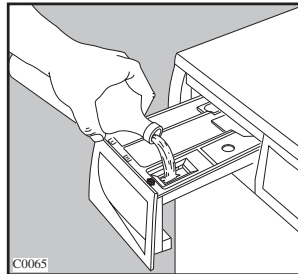

C0065

Выберите нужную программу

Поверните селектор программ на нужную программу. При этом начнет мигать подсветка кнопки “Старт/Пауза”, а дисплей покажет продолжительность выбранной программы.

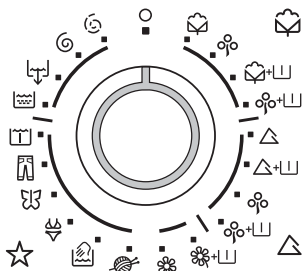

Селектор программ разделен на следующие участки:

- Хлопок
- Синтетика
- Специальные программы: Деликатные ткани , Шерсть , Ручная стирка , Белье , Шелк , Джинсы , Замачивание , Полоскание , Слив , Отжим и Щадящий отжим .

Селектор программ можно поворачивать как по часовой, так и против часовой стрелки. Положение **0** служит для отмены программы/выключения машины.

По окончании программы селектор программ следует вернуть в положение 0 для выключения машины.

Внимание!

Если во время выполнения той или иной программы Вы установите селектор программ в положение, соответствующее другой программе, красная лампочка кнопки “Старт/Пауза” мигнет 3 раза, указывая на неверную операцию и на дисплее в течение примерно 2 секунд высвечивается сообщение **Err**. При этом машина не будет выполнять вновь выбранную программу.

Кнопки дополнительных функций

В зависимости от программы возможно сочетание различных функций. Их следует выбирать после выбора нужной программы и до нажатия кнопки “Старт/Пауза”. При нажатии этих кнопок загораются соответствующие индикаторные лампочки. При их повторном нажатии индикаторные лампочки гаснут.

Выбор температуры

- 95°
- ☀ 60°
- 40°
- 30°
- ✕



Нажимайте на эту кнопку для увеличения или уменьшения температуры, если Вы хотите, чтобы стирка белья выполнялась при температуре воды, отличной от предложенной машиной. Максимальные параметры температуры составляют: 95°C для белого хлопка, 60°C для цветного хлопка и синтетики, 40°C для деликатных тканей, шерсти и вещей, предназначенных для ручной стирки, 30°C для шелка, положение ✕ соответствует холодной стирке.

Выберите скорость отжима или функции “Ночной цикл” или “Остановка с водой в баке”

EWF10470W EWF12470W EWF14470W

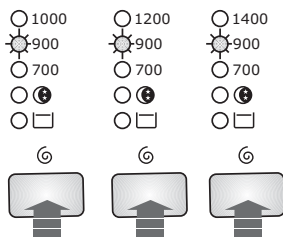

Нажмите несколько раз кнопку “Отжим” для изменения скорости отжима, если Вы хотите, чтобы отжим Вашего белья был выполнен со скоростью, отличной от той, которая будет предложена стиральной машиной для данной программы.

При этом загорится соответствующая индикаторная лампочка.

Максимальные скорости:

EWF 10470 W;

- для стирки изделий из хлопка: 1000 об/мин;
- для синтетики, шерсти и ручной стирки: 900 об/мин;
- для деликатных тканей: 700 об/мин.

EWF 12470 W;

- для стирки изделий из хлопка: 1200 об/мин;
- для синтетики, шерсти и ручной стирки: 900 об/мин;
- для деликатных тканей: 700 об/мин.

EWF 14470 W;

- для стирки изделий из хлопка: 1400 об/мин;
- для синтетики, шерсти и ручной стирки: 900 об/мин;
- для деликатных тканей: 700 об/мин.



Ночной цикл : при выборе этой функции вода после последнего полоскания не сливается для предотвращения образования складок на белье.



Так как все этапы отжима отменяются, этот цикл стирки совсем бесшумный и может использоваться ночью, когда действует более низкий тариф на электроэнергию.

В программах стирки хлопка и синтетики при полоскании будет использовано большее количество воды.

При окончании программы на дисплее мигает ноль (0.00) и загорается индикаторная лампочка  (дверца), индикаторная лампочка “Старт/Пауза” погаснет, а дверца блокируется, указывая, что требуется слить воду.

Для слива воды:

- поверните селектор программ в положение “0”
- выберите программу  (Слив),  (Отжим) или  (Щадящий отжим)
- при необходимости уменьшите скорость отжима с помощью соответствующей кнопки
- нажмите кнопку “Старт/Пауза”
- по окончании программы на дисплее мигает ноль (0.00).

Остановка с водой в баке : при выборе этой функции вода после последнего полоскания не сливается для предотвращения образования складок. При окончании программы на дисплее мигает ноль (0.00) и загорается индикаторная лампочка  (дверца), индикаторная лампочка “Старт/Пауза” погаснет, а дверца блокируется, указывая, что требуется слить воду.

Для осуществления слива воды выполните операции, приведенные в описании предыдущей функции.

Выберите функцию “Легкая глажка”



Если нажата эта кнопка, машина выполнит легкую стирку и отжим белья так, чтобы оно не помялось. Эта программа очень облегчает дальнейшее глажение белья. В программах стирки белого и цветного белья машина выполнит 6 полосканий вместо обычных трёх, а в программах стирки синтетики четыре полоскания вместо трёх.

Эту функцию можно использовать при стирке хлопчатобумажных тканей и синтетики. Максимальная скорость отжима автоматически уменьшается. Макс. загрузка 1 кг

Выберите функцию “Дополнительное полоскание”

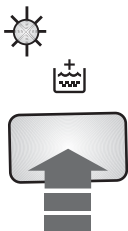

Функцию “Дополнительное полоскание” можно выбрать для всех программ кроме программ стирки шерстяных изделий и ручной стирки. Машина при этом выполнит несколько дополнительных полосканий.

Эта опция рекомендуется для людей, страдающих аллергией на моющие средства, а также в зонах с очень мягкой водой.

Отсрочка пуска

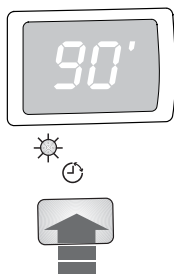

Перед тем, как запустить программу, если Вы хотите задать отсрочку пуска, нажимайте кнопку “Отсрочка пуска” до тех пор, пока на дисплее не высветится нужное время задержки. При этом загорится соответствующая индикаторная лампочка.

Значение выбранной отсрочки (максимум 20 часов) будет высвечиваться на дисплее в течение примерно 3 секунд, после чего на нем снова появится продолжительность выбранной программы.

Вы должны выбирать эту функцию после установки программы, но до того, как Вы нажали кнопку “Старт/Пауза”.

Вы можете отменить задержку старта в любой момент до того, как Вы нажали кнопку “Старт/Пауза”.

Эта кнопка позволяет задержать пуск машины на 30, 60, 90 минут, 2 часа и затем до 20 часов, максимум, с шагом в 1 час.

Выбор отсрочки пуска

- Выберите программу и нужные дополнительные функции.
- Выберите отсрочку пуска
- Нажмите кнопку “Старт/Пауза”: машина начнет обратный отсчет времени.

По истечении времени отсрочки пуска программа запустится автоматически.

Отмена отсрочки пуска

- Нажмите кнопку “Старт/Пауза”.
- Нажимайте кнопку “Старт/Пауза” до тех пор, пока на дисплее не появится символ \downarrow .
- Снова нажмите кнопку “Старт/Пауза”.

Выбрать функцию “Отсрочка пуска” нельзя выбрать с программой **Слив** \downarrow .

Дисплей

На дисплее выводится следующая информация:

Продолжительность выбранной программы

После выбора программы на дисплее будет показана ее продолжительность в часах и минутах (например, 2.05).

Продолжительность выбранной программы стирки, рассчитанная автоматически на основании максимальной загрузки, предусмотренной для каждого типа ткани.



После начала выполнения программы оставшееся до ее окончания время будет обновляться ежеминутно.

Пиктограммы этапов программы стирки

При выборе программы стирки в нижней части дисплея появляются пиктограммы, соответствующие ее различным этапам.



После запуска программы на дисплее будет высвечиваться только пиктограмма, соответствующая ее текущему этапу. По окончании программы на дисплее мигает ноль (0.00).

Отсрочка пуска

Выбранное значение отсрочки пуска (максимум 20 часов), заданное с помощью соответствующей кнопки, будет высвечиваться на дисплее в течение 3 секунд, затем дисплей вернется в режим индикации продолжительности ранее выбранной программы.

Индикация оставшегося времени отсрочки будет изменяться с шагом 1 час до тех пор, пока эта величина не дойдет до 1 часа, после этого она будет изменяться ежеминутно.



Неправильный выбор функций

В случае выбора функции, несовместимой с выбранной программой стирки, на дисплее в течение примерно 2 секунд высвечивается сообщение **Err**, а красная индикаторная лампочка, встроенная в кнопку “Старт/Пауза”, начнет мигать.



Коды неисправностей

в случае какой-либо неисправности на дисплее может появиться соответствующий код, например **E20** (см. раздел “Если машина не работает”).



Окончание программы

По окончании программы на дисплее мигает ноль и гаснет индикаторная лампочка “дверца”; после этого можно открыть дверцу.



Этап нагрева

Во время цикла стирки на дисплее высвечивается пиктограмма температуры, указывающая на то, что машина производит нагрев воды в баке.



Использование кнопки “Старт/Пауза”



Для запуска выбранной программы нажмите кнопку “Старт/Пауза”; зеленая индикаторная лампочка перестанет мигать.

Индикаторная лампочка  “дверца” загорится, указывая на то, что машина начала работу и дверца заблокирована.

Индикаторная лампочка “дверца”  служит для указания возможности открыть дверцу:

- индикаторная лампочка горит: дверцу открыть нельзя. Машина работает.
- индикаторная лампочка не горит: дверцу можно открыть.

Программа стирки закончилась.

Для прерывания выполняемой программы нажмите кнопку “Старт/Пауза”: при этом замигает зеленая индикаторная лампочка.



Для возобновления работы программы с той точки, в которой она была прервана, **снова нажмите кнопку** “Старт/Пауза”.

Если Вы выбрали отсрочку пуска, стиральная машина начнет обратный отсчет времени, остающегося до начала запуска программы.

В случае выбора неверной функции на дисплее в течение примерно 2 секунд высвечивается сообщение Err, а красная индикаторная лампочка, встроенная в кнопку “Старт/Пауза”, мигнет 3 раза.

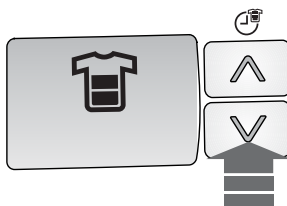
Выбор дополнительной функции “Менеджер времени”



Эта функция позволяет изменять время стирки, автоматически предлагаемое стиральной машиной. Нажимая кнопку “Менеджер времени”  можно увеличивать или уменьшать продолжительность цикла стирки. Пиктограмма степени загрязнения  появляется на дисплее, указывая выбранную степень.

Степень загрязнения/ Цикл	Пикто- грамма	Тип белья
Интенсивный		сильное загрязнённое белё
Нормальный		нормально загрязнённое белё
Ежедневный		Ежедневное загрязнённое белё
Короткий		несильное загрязнённое белё
Быстрый		немного загрязнённое белё
Очень быстрый (*)		белё недолго употреблённое

(*) Макс. загрузка для хлопка 3 кг.
Макс. загрузка для синтетики и деликатных тканей: 1 кг

Разным типам ткани соответствует различное количество этих пиктограмм, как показано в таблице.

Тип белья	Степень загрязнения/Цикл					
Хлопок						
95°C	X	X	X	X	X	X
60°C	X	X	X	X	X	X
40°C	X	X	X	X	X	X
30°C	X	X	X	X	X	X
	X	X	X	X	X	X
Синтетика						
60°C		X	X	X		X
40°C		X	X	X		X
30°C		X	X	X		X
		X	X	X		X
Деликатные вещи						
40°C		X	X	X		X
30°C		X	X	X		X
		X	X	X		X

Изменение функции или выполняемой программы

Любую функцию можно изменить до того, как программа приступила к ее выполнению. Прежде, чем вносить какие-либо изменения в программу, Вы должны перевести стиральную машину в режим паузы, нажав кнопку **“Старт/Пауза”**.

Изменить текущую программу можно только путем **ее отмены**. Для этого поверните селектор программ на **“О”**, а затем - на новую программу. При этом вода из бака сливаться не будет. Запустите новую программу, снова нажав кнопку **“Старт/Пауза”**.

Прерывание программы

Для прерывания выполняемой программы нажмите кнопку **“Старт/Пауза”**, при этом начнет мигать соответствующий индикатор. Снова нажмите эту кнопку для возобновления выполнения программы.

Отмена программы

Поверните селектор программ в положение **“О”** для отмены выполняемой программы. Теперь Вы можете выбрать новую программу.

Открытие дверцы после запуска программы

Вначале установите машину в паузу, нажав кнопку **“/Старт/Пауза”**.

Если индикаторная лампочка погасла, дверцу можно открыть.

Если индикаторная лампочка **“дверца”** не гаснет, это означает, что машина уже выполняет нагрев воды, что уровень воды выше нижнего края дверцы или что барабан вращается.

В этом случае дверцу открыть нельзя.

Если дверца не открывается, но Вам необходимо открыть ее, Вам придется выключить машину, повернув селектор программ на **“О”**.

Примерно через 3 минуты дверцу можно будет открыть (**обращайте внимание на уровень воды и на температуру!**).

Окончание программы

Машина останавливается автоматически.

Если выбрана функция **“Остановка с водой в баке”** или **“Ночной цикл”**

, на дисплее мигает ноль (0.00) и загорается индикаторная лампочка (дверца), подсветка кнопки **“Старт/Пауза”** гаснет, а дверца остается заблокированной, напоминая Вам о том, что перед тем, как открыть дверцу, следует слить воду из машины.

В конце программы на дисплее появляется мигающий ноль.

Для осуществления слива воды выполните операции, приведенные в описании функции “Ночной цикл”:

Поверните селектор программ на **“О”** для выключения машины. Достаньте белье из барабана и тщательно проверьте, что барабан пуст.

Если Вы больше не будете стирать, закройте кран подачи воды. Оставьте дверцу открытой для предотвращения образования плесени и неприятных запахов.

Рекомендации по стирке



Сортировка белья

Руководствуйтесь символами на этикетке каждой вещи и инструкциями по стирке, данными изготовителями. Рассортируйте белье следующим образом: белое белье, цветное белье, синтетика, тонкое деликатное белье, шерсть.

Температура

95°	для белого хлопчатобумажного и льняного белья средней степени загрязнения (кухонных и столовых скатертей, полотенец, простыней и т. п.)
50°-60°	для нелиняющего цветного белья обычной степени загрязнения (например, рубашек, ночных рубашек, пижам...) из льняных, хлопчатобумажных или синтетических тканей и для слабозагрязненного хлопчатобумажного белого белья (например, нижнего белья).
30°-40°	для деликатных вещей (например, занавесей), смешанного белья, включающего синтетику и шерстяные изделия с этикеткой "чистая новая шерсть, годна для машинной стирки, не дает усадки".

Перед загрузкой белья

Никогда не стирайте вместе белое и цветное белье. Во время стирки белое белье может потерять свою белизну. Новое цветное белье может полинять при первой стирке; поэтому, первый раз его следует стирать отдельно.

Убедитесь, что в белье не осталось металлических предметов (например, заколок, шпилек, булавок).

Застегните наволочки и молнии, крючки и кнопки. Завяжите ремешки или длинные ленты.

Перед стиркой удалите стойкие пятна.

Протрите особо загрязненные участки специальным моющим средством или чистой пастой.

С особой осторожностью обращайтесь с занавесями. Снимите крючки или завяжите занавеси в мешок или сетку.

Максимальная загрузка

Рекомендованная загрузка приведена в таблице программ.

Общие правила:

Хлопок, лен: барабан должен быть полон, но не утрамбован;

Синтетика: барабан должен быть заполнен не более, чем наполовину;

Тонкое белье и шерсть: барабан должен быть заполнен не более, чем на одну треть.

Максимальная загрузка позволяет наиболее эффективно использовать воду и электроэнергию.

Для сильнозагрязненного белья уменьшайте загрузку.

Вес белья

См. ориентировочные значения веса:

купальный халат	1200 г
салфетка	100 г
пододеяльник	700 г
простыня	500 г
наволочка	200 г
скатерть	250 г
махровое полотенце	200 г
кухонное полотенце	100 г
ночная рубашка	200 г
женские трусы	100 г
толстая мужская рубашка	600 г
мужская рубашка	200 г
мужская пижама	500 г
блузка	100 г
мужские трусы	100 г

Выведение пятен

Некоторые пятна могут не отстираться только водой и моющим средством. Поэтому рекомендуется обработать их перед стиркой.

Кровь: промойте свежие пятна холодной водой. Засохшие пятна следует замочить на ночь со специальным моющим средством, затем потереть их в мыльном растворе.

Масляные краски: смочите пятновыводителем на бензиновой основе, положите вещь на мягкую подстилку и промокните пятно; выполните обработку несколько раз.

Засохшие жирные пятна: смочите скипидаром, положите вещь на мягкую подстилку и кончиками пальцев промокните пятно с помощью хлопчатобумажного тампона.

Ржавчина: используйте растворенную в горячей воде щавелевую кислоту или специальное средство для выведения пятен ржавчины в холодном виде. Будьте осторожны со старыми пятнами ржавчины, так как структура целлюлозы под ними повреждена и ткань может порваться.

Пятна плесени: обработайте отбеливателем и тщательно сполосните (только для белого и цветного белья, устойчивого к хлору).

Травяные пятна: слегка обработайте мылом, затем отбеливателем (только для белого и цветного белья, устойчивого к хлору).

Шариковая ручка и клей: смочите ацетоном (*), положите вещь на мягкую подстилку и промокните пятно.

Губная помада: смочите ацетоном, как указано выше, затем обработайте пятно денатуратом. Удалите оставшиеся на белых тканях следы с помощью отбеливателя.

Красное вино: замочите с моющим средством, прополощите и обработайте уксусной или лимонной кислотой, затем еще раз прополощите. Обработайте оставшиеся следы отбеливателем.

Чернила: в зависимости от состава чернил сначала смочите пятно ацетоном (*), затем уксусной кислотой; обработайте

оставшиеся на белых тканях следы с помощью отбеливателя и затем тщательно прополощите.

Пятна гудрона: сначала обработайте пятновыводителем, денатуратом или бензином, затем потрите, используя чистящую пасту.

(*) не используйте ацетон для чистки предметов из искусственного шелка.

Моющие средства и добавки

Хорошие результаты стирки также зависят от выбора моющего средства и правильности его дозировки, это способствует предотвращению излишнего загрязнения окружающей среды. Несмотря на свою биоразлагаемость, моющие средства содержат вещества, которые при попадании в окружающую среду в большом количестве могут нарушить хрупкое равновесие в природе.

Выбор моющего средства зависит от типа ткани (тонкие деликатные ткани, шерсть, хлопок и т.д.), цвета, температуры стирки и степени загрязнения.

В данной стиральной машине можно использовать все обычно имеющиеся в продаже моющие средства для машинной стирки:

- стиральные порошки для всех типов тканей,
- стиральные порошки для деликатных изделий из тонких тканей (макс. температура 60°C) и шерстяных изделий,
- жидкие моющие средства, предпочтительные для низкотемпературных программ стирки (макс. температура 60°C) для всех типов тканей или специально предназначенные для стирки шерстяных изделий.

Моющие средства и добавки следует помещать в соответствующие отделения дозатора моющих средств перед началом выполнения программы стирки.

При использовании концентрированных порошковых и жидких моющих средств следует выбирать программу **без** предварительной стирки.

Стиральная машина оборудована системой рециркуляции, обеспечивающей оптимальное использование концентрированных моющих средств.

Залейте жидкое моющее средство в отделение дозатора, помеченное символом  **непосредственно перед** запуском программы стирки.

Смягчитель ткани или крахмальные добавки необходимо залить в отделение дозатора, помеченное символом  перед запуском программы стирки.

При дозировке моющих средств и добавок руководствуйтесь указаниями изготовителя **и не превышайте отметку «МАХ» на стенке дозатора.**

Количество используемого моющего средства

Тип и количество моющего средства зависят от типа ткани, величины загрузки, степени загрязнения белья и жесткости используемой воды.

Жесткость воды измеряется в так называемых градусах жесткости. Информацию о жесткости воды в вашем районе можно получить в службе водоснабжения или от местных органов власти.

Следуйте указаниям изготовителя моющего средства по дозировке.

Используйте меньшее количество моющего средства если:

- Вы стираете небольшое количество белья
- белье слабо загрязнено
- во время стирки образуется много пены

Степень жесткости воды

Уровень	Характеристики	Градусы	
		по немецкой шкале °dH	по французской шкале °ТН.
1	мягкая	0-7	0-15
2	средняя	8-14	16-25
3	жесткая	15-21	26-37
4	очень жесткая	> 21	> 37

Этикетки на белье с указаниями по стирке

Очень часто на белье есть этикетки с указаниями по стирке.

<p>НОРМАЛЬНАЯ СТИРКА</p>  <p>СТИРКА</p>  <p>БЕРЕЖНАЯ СТИРКА</p>	 <p>Стирка при 95°</p>	 <p>Стирка при 60°</p>	 <p>Стирка при 40°</p>	 <p>Стирка при 30°</p>	 <p>Ручная стирка</p>	 <p>Не стирать в воде</p>
		 				

 <p>ОТБЕЛИВАНИЕ</p>	 <p>Можно отбеливать в холодной воде</p>	 <p>Не отбеливать</p>
---	---	--

 <p>ГЛАЖЕНИЕ</p>	 <p>Гладить при 200° макс.</p>	 <p>Гладить при 150° макс.</p>	 <p>Гладить при 110° макс.</p>	 <p>Не гладить</p>
--	---	---	---	---























 <p>ХИМЧИСТКА</p>	 <p>Химчистка любым растворителем</p>	 <p>Химчистка бензином, чистым спиртом, перхлоратом, R111 - R113</p>	 <p>Химчистка бензином, чистым спиртом, R113</p>	 <p>Не подлежит химчистке</p>
---	--	---	---	--

 <p>СУШКА</p>	 <p>Сушка в разостланном виде</p>	 <p>Сушка без отжима</p>	 <p>Сушка на плечиках</p>	 <p>Нормальная температура</p>  <p>Низкая температура</p>	 <p>Не сушить в машине</p>
				<p>Можно сушить в машине</p>	





Программы стирки

Программа/ Температура	Тип белья	Дополнительные функции	Описание программы
 Хлопок 95°-✱	Белый хлопок: например, простыни, скатерти, кухонное белье и т.п.	      	Основная стирка при 95°С-✱ 3 полоскания Продолжительный отжим
 Хлопок 95°-40° (Экономичная программа)	Белое и нелиняющее цветное хлопчатобумажное белье (обычной степени загрязнения) рабочая одежда, простыни, столовое белье, нижнее белье, скатерти.	      	Основная стирка при 95°-40°С 3 полоскания Продолжительный отжим
 Хлопок+  95°-✱	Белый хлопок (сильно загрязненное белье): например, простыни, скатерти, кухонное белье и т.п.	      	Предварительная стирка при 30°С Основная стирка при 95°С-✱ 3 полоскания Продолжительный отжим
 Хлопок 95°+  95°-40° (Экономичная программа+предва рительная стирка)	Белое и нелиняющее цветное хлопчатобумажное белье (сильно загрязненное белье) рабочая одежда, простыни, столовое белье, нижнее белье, скатерти.	      	Предварительная стирка при 30°С Основная стирка при 95°-40°С 3 полоскания Продолжительный отжим
 Синтетика 60°-✱	Синтетика или смешанные ткани, нижнее белье, цветное белье, саморазглаживающиеся кофточки, блузки.	      	Основная стирка при 60°С-✱ 3 полоскания Короткий отжим
 Синтетика+  60°-✱	Синтетика или смешанные ткани (сильно загрязненное белье), нижнее белье, цветное белье, саморазглаживающиеся кофточки, блузки.	      	Предварительная стирка при 30°С Основная стирка при 60°С-✱ 3 полоскания Короткий отжим
 Синтетика 95° 60°-40° (Экономичная программа)	Синтетика или смешанные ткани, нижнее белье, цветное белье, саморазглаживающиеся кофточки, блузки.	      	Основная стирка при 60°-40°С 3 полоскания Короткий отжим

Программы стирки

Программа/ Температура	Тип белья	Дополнительные функции	Описание программы
 Синтетика  +  60°-40° (Экономичная программа+предварительная стирка)	Синтетика или смешанные ткани (сильно загрязненное белье), нижнее белье, цветное белье, саморазглаживающиеся кофточки, блузки.	    	Предварительная стирка при 30°C Основная стирка при 60°-40°C 3 полоскания Короткий отжим
 Деликатные ткани +  40°-30°-✱ (Предварительная стирка)	Изделия из деликатных тканей, например, занавески.	   	Предварительная стирка при 30°C Основная стирка при 40°-30°C 3 полоскания Короткий отжим
 Деликатные ткани 40°-30°-✱	Изделия из деликатных тканей, например, занавески.	   	Основная стирка при 40°-30°C 3 полоскания Короткий отжим
 Шерсть 40°-30°-✱	Специально протестированная программа для шерстяных изделий с этикеткой “чистая новая шерсть, годна для машинной стирки, не дает усадки”.	  	Основная стирка при 40°-30°C 3 полоскания Короткий отжим
 Ручная стирка 40°-✱	Специальная программа для тканей, подлежащих ручной стирке	  	Основная стирка при 40°-✱ 3 полоскания Короткий отжим
 Белье 40°C Макс. загрузка 1 кг	Нижнее белье	  	Основная стирка при 40°C 3 полоскания Короткий отжим
 Шелк 30° Макс. загрузка 1 кг	Шелк	  	Основная стирка при 30° 3 полоскания Короткий отжим
 Джинсы 40° Макс. загрузка 3 кг	Джинсы	   	Основная стирка при 40° 5 полоскания Короткий отжим

Программы стирки

Программа/ Температура	Тип белья	Дополнительные функции	Описание программы
 Замачивание	Это специальная программа для сильно загрязненного белья. В течение примерно 20 минут белье вымачивается при температуре 30°C. По окончании времени вымачивания машина автоматически остановится; вода при этом останется в баке.		Основная стирка при 30°
 Полоскание	Отдельный цикл полоскания для выстиранных вручную изделий из хлопка.		3 полоскания Продолжительный отжим
Слив 	Слив воды от последнего полоскания в программе с функцией “Остановка с водой в баке” или “Ночной цикл”.		Слив воды
Отжим 	Отдельный отжим для изделий из хлопка.		Слив воды и продолжительный отжим
Щадящий отжим 	Отдельный короткий отжим для синтетики, деликатных тканей, шерсти и изделий, выстиранных вручную.		Слив воды и короткий отжим



Макс. загрузка для хлопка6 кг

Макс. загрузка для синтетики/деликатных тканей2,5 кг

Макс. загрузка для шерсти и ручной стирки2 кг

Сведения о программах



RU



Шерсть и



Ручная стирка

Программа стирки для шерстяных изделий, подлежащих машинной стирке , а также шерстяных изделий, подлежащих ручной стирке, и изделий из деликатных тканей, имеющих на этикетке символ "ручная стирка" .

Компания Woolmark разрешила применять используемую в данной машине программу для стирки шерстяных вещей к изделиям компании Woolmark, пригодным для машинной стирки, при условии, что стирка соответствующих предметов одежды будет выполняться в соответствии с инструкциями на этикетках к этой одежде и указаниями изготовителя данной стиральной машины.



Замачивание

Это специальная программа для сильно загрязненного белья. В течение примерно 20 минут белье вымачивается при температуре 30°C. По окончании времени вымачивания машина автоматически остановится; вода при этом останется в баке. Насыпьте стиральный порошок для вымачивания в отделение дозатора моющих средств, помеченное символом . Эту программу нельзя использовать для деликатных тканей, например, для шелка и шерсти. Перед началом нового этапа стирки необходимо слить воду, выполнив:

- Только слив: поверните селектор программ в положение "Слив" и нажмите кнопку "Старт/Пауза".
- Слив и отжим: поверните селектор программ в положение "Отжим" или "Щадящий отжим", уменьшите скорость отжима, повернув соответствующий селектор, и нажмите кнопку "Старт/Пауза".

Внимание!

По окончании вымачивания (после слива воды) Вы можете выбрать нужную программу стирки. Вначале поверните селектор программ на "O"; затем выберите программу и нажмите кнопку "Старт/Пауза".



Полоскание



С помощью этой программы можно выполнять полоскание и отжим изделий из хлопка, выстиранных вручную.

Машина выполняет 3 полоскания, за которыми следует заключительный отжим на максимальной скорости.

Скорость отжима можно уменьшить, нажимая кнопку .



Слив



Слив воды от последнего полоскания в программе с функцией "Остановка с водой в баке"  или "Ночной цикл" .

Вначале поверните селектор программ на O, затем выберите программу  Слив и нажмите кнопку "Старт/Пауза".

Сведения о программах



Отжим

Отдельный отжим, выполняемый для белья, выстиранного вручную, и по окончании программ с функциями “Остановка с водой в баке”  и “Ночной цикл” . Перед выбором этой программы селектор программ следует повернуть в положение **О**. Вы можете выбрать скорость отжима для данного типа белья с помощью соответствующей кнопки.



Щадящий отжим

Отдельный короткий отжим на скорости 700 об/мин, используемый для белья, выстиранного вручную. Его следует использовать для синтетики, деликатных тканей, шерсти/изделий, подлежащей ручной стирке, шелка.

О = Отмена/Выкл

Для отмены программы и выключения машины поверните селектор программ в положение **О**. Теперь Вы можете выбрать новую программу.

Чистка и уход



Вы должны **ОТСОЕДИНИТЬ** машину от электрической сети прежде, чем приступать к каким-либо операциям по чистке или уходу.

Удаление накипи

Используемая нами вода обычно содержит соли кальция. Поэтому рекомендуется периодически использовать в машине порошок для смягчения воды. Выполняйте такую операцию это не во время стирки и в соответствии с указаниями изготовителя смягчающего порошка. Это поможет предотвратить образование известковых отложений.

После каждой стирки

Оставляйте дверцу открытой на некоторое время. Это поможет предотвратить образование плесени и затхлого запаха внутри машины. Оставляя дверцу открытой после стирки, Вы способствуете также увеличению срока службы прокладки дверцы.

Профилактическая стирка

Выполнение стирки с низкой температурой может привести к скоплению остатков внутри барабана. Мы рекомендуем регулярно выполнять так называемую профилактическую стирку.

При выполнении профилактической стирки:

- В барабане не должно быть белья.
- Выберите программу стирки хлопка с наиболее высокой температурой.
- Используйте обычное количество моющего средства, им должен быть стиральный порошок с биологическими свойствами.

Чистка машины снаружи

Мойте корпус машины снаружи только водой с мылом, затем хорошо протрите его.

Чистка дозатора моющих средств.

Дозатор моющих средств и добавок следует регулярно чистить.

Извлеките дозатор, отжав вниз защелку и потянув его на себя. Промойте его под краном, чтобы удалить все остатки скопившегося в нем порошка.

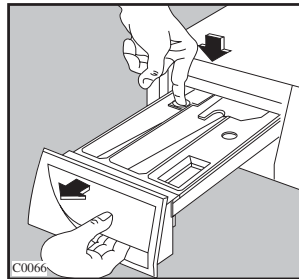

Для облегчения чистки можно снять верхнюю часть отделения для добавок.

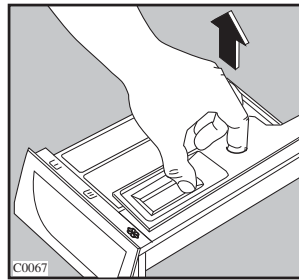

Чистка отсека под дозатор моющих средств

После снятия дозатора с помощью маленькой щетки прочистите отсек, в котором он находился, тщательно удалите все остатки моющих средств из его верхней и нижней части. Установите дозатор на место и выполните программу полоскания без белья в барабане.

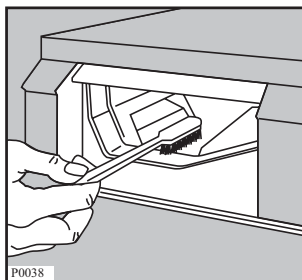

Чистка фильтра сливного насоса

Фильтр сливного шланга следует проверять в случае, если

- Машина не выполняет слив и/или отжим
- при сливе машина издает странный шум, вызванный попаданием таких предметов, как булавки, монеты и т.д. блокирующих насос.

В этом случае действуйте следующим образом:

- Отключите машину от электросети.
- При необходимости подождите, чтобы вода остыла.
- Откройте дверцу фильтра.

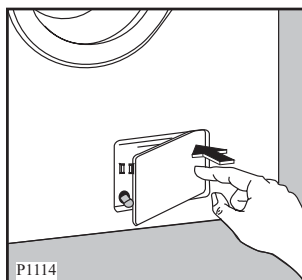

- Поставьте рядом с фильтром тазик для сбора воды, которая может вытечь.
- Выньте шланг аварийного слива, поместите его конец в поставленный тазик и снимите с него крышку.
- Когда вода перестанет литься, открутите крышку фильтра и извлеките его. Всегда держите под рукой тряпку, чтобы вытереть воду, которая может пролиться при снятии фильтра.

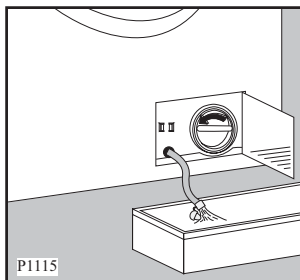

- Проворачивая фильтр, извлеките все посторонние предметы.

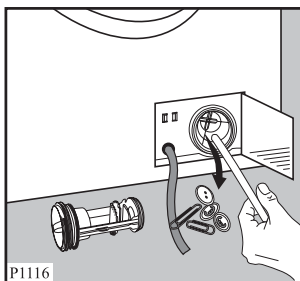

- Наденьте крышку на шланг аварийного слива и установите его на свое место.



- Закрутите фильтр до упора.
- Закройте дверцу фильтра сливного шланга.



Внимание!

При работающей машине в зависимости от выбранной программы в сливном насосе может быть горячая вода.

Никогда не снимайте крышку фильтра сливного насоса во время стирки, всегда дожидайтесь, чтобы машина завершила цикл и слила воду. При установке крышки на место убедитесь, что она плотно затянута во избежание утечек и возможности откручивания ее маленькими детьми.

Чистка фильтра наливного шланга

Если вода очень жесткая и содержит известковые отложения, фильтр наливного шланга машины может засориться.

Поэтому его рекомендуется периодически чистить.

Закройте кран подачи воды. Открутите наливной шланг. Прочистите фильтр жесткой щеткой. Прикрутите на место наливной шланг.

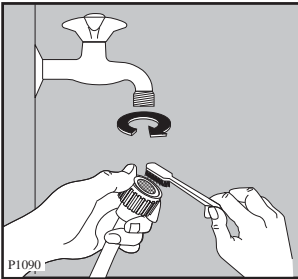

Опасность замерзания

Если температура в помещении, в котором установлена машина, может опуститься ниже 0°C, следует принять соответствующие меры предосторожности.

- Закройте кран подачи воды.
- Открутите наливной шланг.
- Поставьте на пол тазик, поместите в него концы наливного шланга и шланга аварийного слива и дайте воде полностью стечь.
- Снова прикрутите к крану шланг подачи воды и установите на свое место шланг аварийного слива, снова надев на него крышку.
- При следующем включении машины убедитесь, что температура окружающей среды выше 0°C.



Важное примечание!

Каждый раз при сливе воды с помощью шланга аварийного слива Вы должны налить 2 литра воды в отделение основной стирки дозатора моющих средств и затем выполнить программу слива. Это приведет в действие ЭКО-клапан, предотвратив неиспользование части моющего средства при следующей стирке.

Аварийный слив

Если вода не сливается, для осуществления слива действуйте следующим образом:

- Выньте вилку сетевого шнура из розетки;
- закройте кран подачи воды;
- при необходимости подождите, чтобы вода остыла;
- откройте дверцу сливного фильтра;
- поставьте на пол тазик и поместите в него конец шланга аварийного слива. Снимите крышку шланга. Под действием силы тяжести вода станет стекать в тазик. Когда тазик наполнится, снова наденьте крышку на шланг. Вылейте воду из тазика. Повторяйте эту процедуру до окончания слива воды;
- при необходимости прочистите фильтр, как описано выше;
- закройте шланг крышкой и установите его на свое место;
- снова прикрутите фильтр и закройте дверцу.

Если машина не работает

Некоторые неисправности, вызванные отсутствием простого ухода или недосмотром, можно легко устранить самим, не обращаясь в сервисный центр. Перед тем, как обращаться в авторизованный сервисный центр, пожалуйста выполните нижеуказанные проверки.

Во время работы машины может замигать **красная** индикаторная лампочка кнопки “Старт/Пауза”, а на дисплее появится один из кодов ошибки, указывая на появление неисправности, препятствующей работы машины.

- **E10**: Неисправность подачи воды
- **E20**: Неисправность слива воды
- **E40**: Открыта дверца

Устранив причину неисправности, нажмите кнопку “**Старт/Пауза**” для возобновления выполнения программы. Если после всех проверок неисправность остается, обратитесь в авторизованный сервисный центр.

Неисправность	Возможная причина	Способ устранения
Стиральная машина не запускается:	<ul style="list-style-type: none"> ● Не закрыта дверца. E40. ● Вилка вставлена в розетку неверно. ● В розетке отсутствует напряжение. ● Перегорел предохранитель на главном распределительном щите. ● Селектор программ установлен неверно и не нажата кнопка “Старт/Пауза”. ● Выбрана отсрочка пуска. 	<ul style="list-style-type: none"> ● Плотно закройте дверцу. ● Вставьте вилку сетевого шнура в розетку. ● Проверьте электрическую сеть у себя в квартире. ● Замените предохранитель. ● Поверните селектор программ и снова нажмите кнопку “Старт/Пауза”. ● Если Вы хотите, чтобы стирка белья началась немедленно, отмените отсрочку пуска.
Машина не заполняется водой:	<ul style="list-style-type: none"> ● Закрыт кран подачи воды. E10 ● Наливной шланг передавлен или сильно перегнут. E10 ● Забит фильтр в шланге подачи воды. E10 ● Неплотно закрыта дверца. E40 	<ul style="list-style-type: none"> ● Откройте кран подачи воды. ● Проверьте подсоединение наливного шланга. ● Прочистите фильтр наливного шланга. ● Плотно закройте дверцу.

Неисправность	Возможная причина	Способ устранения
Машина заполняется водой и сразу же производится слив:	<ul style="list-style-type: none"> ● Конец сливного шланга расположен слишком низко. 	<ul style="list-style-type: none"> ● См. соответствующий параграф в разделе “Подключение к канализации”.
Машина не выполняет слив и/или отжим:	<ul style="list-style-type: none"> ● Сливной шланг передавлен или сильно перегнут. E20 ● Заблокирован сливной насос. E20 ● Выбрана дополнительная функция  или . ● Белье неравномерно распределено в барабане. 	<ul style="list-style-type: none"> ● Проверьте правильность подсоединения сливного шланга. ● Прочистите сливной фильтр. ● Отключите дополнительную функцию  или . ● Перераспределите белье.
Вода на полу:	<ul style="list-style-type: none"> ● Использовано слишком много моющего средства или неверный его тип (вызывающий избыточное пенообразование). ● Проверьте, нет ли утечек в соединительных деталях наливного шланга. Утечка воды из шланга не всегда заметна визуально; поэтому проверьте, не мокрый ли он. ● Поврежден сливной шланг. ● После чистки фильтра шланг аварийного слива не был закрыт крышкой. 	<ul style="list-style-type: none"> ● Уменьшите количество моющего средства или используйте моющее средство другого типа. ● Проверьте правильность подсоединения наливного шланга. ● Замените его на новый. ● Наденьте крышку на шланг аварийного слива и установите его на свое место.
Неудовлетворительные результаты стирки:	<ul style="list-style-type: none"> ● Было использовано мало моющего средства или оно не подходит для данной машины. ● Стойкие пятна не были обработаны перед стиркой. ● Задана неподходящая температура. ● Слишком большая загрузка белья. 	<ul style="list-style-type: none"> ● Увеличьте количество моющего средства или используйте моющее средство другого типа. ● Используйте имеющиеся в торговле средства для выведения стойких пятен. ● Проверьте, правильно ли Вы задали температуру. ● Положите в барабан меньшее количество белья.

Неисправность	Возможная причина	Способ устранения
Дверца не открывается:	<ul style="list-style-type: none"> ● Программа еще выполняется. ● Дверца все еще заблокирована. ● Вода в барабане. 	<ul style="list-style-type: none"> ● Дождитесь конца цикла стирки. ● Ожидайте погашения индикаторной лампочки “дверца” . ● Выберите программу слива или отжима, чтобы слить воду.
Машина вибрирует или шумит:	<ul style="list-style-type: none"> ● Не удалены транспортировочные болты и элементы упаковки. ● Не отрегулирована высота ножек. ● Белье неравномерно распределено в барабане. ● Возможно, в барабане слишком мало белья. 	<ul style="list-style-type: none"> ● Проверьте правильность установки машины. ● Проверьте правильность выравнивания машины. ● Перераспределите белье. ● Загрузите в машину больше белья.
Отжим начинается с опозданием или не выполняется:	<ul style="list-style-type: none"> ● Электронное устройство контроля дисбаланса сработало из-за неравномерного распределения белья в барабане. Белье будет перераспределено равномерно за счет изменения направления вращения барабана. Это может происходить несколько раз до тех пор, пока дисбаланс не исчезнет и окажется возможным нормальный отжим. Если по истечении 10 минут белье в барабане не разложилось равномерно, отжим выполняться не будет. В этом случае переложите белье вручную и задайте программу отжима. 	<ul style="list-style-type: none"> ● Перераспределите белье.

Неисправность	Возможная причина	Способ устранения
<p>Машина издает необычный шум</p>	<ul style="list-style-type: none"> ● Машина оборудована двигателем, издающим необычный шум по сравнению с двигателями других типов. Новый двигатель обеспечивает плавный пуск и более равномерное распределение белья в барабане при отжиге, а также большую устойчивость машины. 	
<p>В машине не видна вода</p>	<ul style="list-style-type: none"> ● Машины, разработанные с использованием современных технологий, работают очень экономично и потребляют мало воды без снижения качества стирки. 	

Если Вы не можете определить или устранить причину неисправности, обращайтесь в наш сервисный центр. Перед тем, как звонить туда, запишите для себя модель, серийный номер и дату приобретения машины: эти сведения потребуются специалистам сервисного центра.

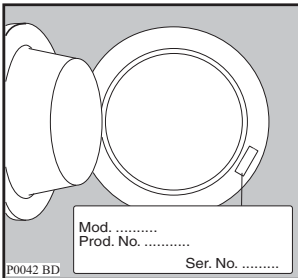

Технические данные

Габариты	Ширина	60 см
	Высота	85 см
	Глубина	63 см
Электрическое подключение Напряжение - Общая мощность - Предохранитель	Информация по электрическому подключению представлена на табличке с техническими данными, расположенной на внутренней стороне дверцы машины	
Давление в водопроводной системе	Минимум	0,05 МПа
	Максимум	0,8 МПа
Максимальная загрузка	Хлопок	6 кг
	Синтетика	2,5 кг
	Деликатные ткани	2,5 кг
	Шерсть и ручная стирка	2 кг
Скорость отжима	Максимум	1000 об/мин (EWF 10470 W)
		1200 об/мин (EWF 12470 W)
		1400 об/мин (EWF 14470 W)



Программа	Нормы расхода		Продолжительность программы (минуты)
	Вода (литры)	Электроэнергия (кВтч)	
95°	61	2.0	Продолжительность программ высвечивается на дисплее на панели управления.
60°(*)	54	1.02	
+ 95°	71	2.15	
+ 60°	64	1.2	
60°	59	0.9	
40°	48	0.5	
40°	57	0.5	
40°/ 40°	53	0.4	
40°	50	0.35	
40°	47	0.2	
40°	55	0.55	
40°	19	0.4	
40°	42	0.1	
40°	-	-	
40°	-	-	
40°	-	-	



Приведенные в данной таблице данные по расходу являются только ориентировочными, так как они могут изменяться в зависимости от количества и типа белья, температуры водопроводной воды и температуры окружающей среды. Они приведены для самой высокой температуры, допускаемой для каждой программы стирки.



(*) Программа “Хлопок 60° с дополнительной функцией Эко” является базовой программой для расчета данных, указанных на табличке энергопотребления, в соответствии со стандартом ЕЕС 92/75.

Установка

Распаковка



Все транспортировочные болты и элементы упаковки должны быть сняты перед началом эксплуатации машины.

Рекомендуем Вам сохранить все транспортировочные приспособления для того, чтобы их можно было снова использовать в случае новой транспортировки машины.

1. После снятия всей упаковки положите машину на заднюю панель, чтобы вынуть полистироловую прокладку из ее основания.

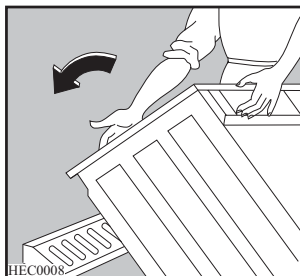

2. Отсоедините шнур питания и сливной шланг от разъемов на задней панели стиральной машины.

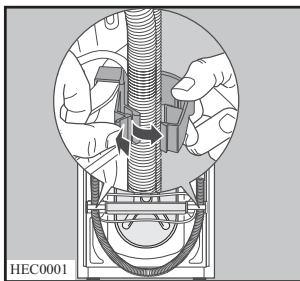

3. С помощью соответствующего гаечного ключа открутите и снимите центральный задний болт **A**. Выньте соответствующую пластмассовую шайбу.

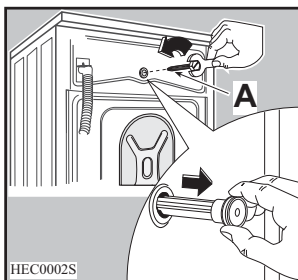

4. Открутите и снимите два больших задних болта **B** и шесть маленьких болтов **C**.

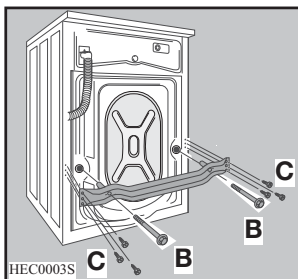

5. Снимите скобу **D** и закрутите шесть маленьких болтов **C**.

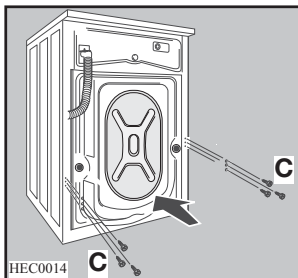
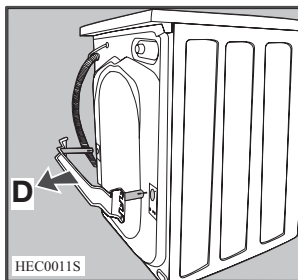

6. Откройте дверцу машины, достаньте наливной шланг из барабана и снимите листовидную ставку, прикрепленную самоклеющейся лентой к прокладке дверцы.

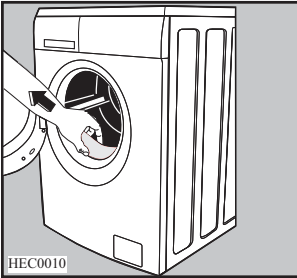

7. Вставьте в маленькое верхнее и в два большие отверстия соответствующие пластиковые заглушки, находящиеся в одном пакете с руководством пользователя.

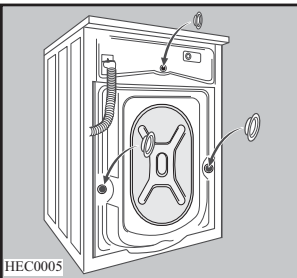

Размещение

Установите машину на ровный твердый пол. Убедитесь, что ковры, дорожки и т.д. не препятствуют циркуляции воздуха вокруг машины. Убедитесь, что машина не касается стен или других кухонных приборов. Выровняйте машину, поднимая или опуская ножки. Ножки могут регулироваться с трудом, т.к. на них установлены самозатягивающиеся гайки, однако НЕОБХОДИМО отрегулировать их высоту так, чтобы машина стояла ровно и устойчиво.

При необходимости проверьте точность выравнивания с помощью спиртового уровня.

Необходимые регулировки следует выполнять с помощью гаечного ключа.

Правильное выравнивание предотвращает вибрацию, шум или смещение машины во время работы. Никогда не подкладывайте картон, куски дерева или тому подобные материалы для компенсации неровностей пола.

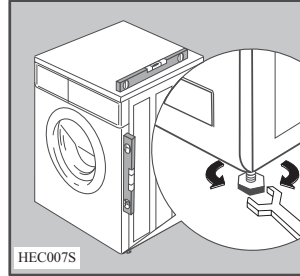

Подсоединение к водопроводу

Наливной шланг входит в комплект поставки и находится внутри барабана. Не используйте шланг от Вашей старой машины для подключения к водопроводу.

1. Откройте дверцу машины и достаньте наливной шланг.
2. Подсоедините конец шланга, выполненный в виде угла, к машине.



Не размещайте наливной шланг ниже машины. Разверните шланг влево или вправо в зависимости от расположения водопроводного крана относительно машины.

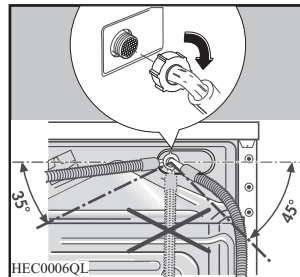

3. Отрегулируйте положение шланга, ослабив зажимную гайку.

Отрегулировав положение шланга, не забудьте плотно затянуть зажимную гайку для предотвращения утечек.

4. Присоедините наливной шланг к водопроводному крану с резьбой 3/4". Всегда используйте шланг, поставляемый вместе со стиральной машиной.

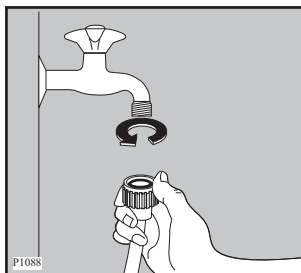

Наливной шланг не подлежит удлинению. Если он слишком короткий, а Вы не хотите перемещать водопроводный кран, Вам придется купить новый, более длинный шланг, специально предназначенный для данной цели.

Подсоединение к канализации

Конец сливного шланга можно устанавливать тремя способами:

Подвесить над краем раковины, используя пластмассовую направляющую, входящую в комплект поставки машины. В этом случае убедитесь, что шланг не соскочит во время слива воды. Для обеспечения этого шланг можно привязать к крану куском шпагата или прикрепить к стене.

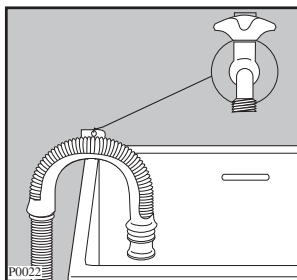

Подключить к ответвлению сливной трубы раковины. Это ответвление должно находиться над сифоном раковины так, чтобы высота места сгиба шланга от пола составляла не менее 60 см.

Ввести непосредственно в сливную трубу на высоте не менее 60 см, но не более 90 см. Конец сливного шланга всегда должен **вентилироваться**, т.е. внутренний диаметр сливной трубы должен быть шире внешнего диаметра сливного шланга.

Сливной шланг не должен иметь перегибов.

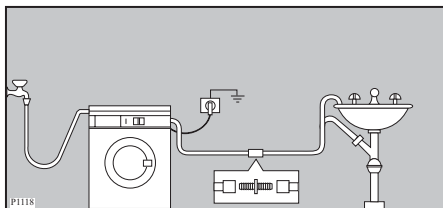

Длина сливного шланга составляет 4 метра. Дополнительный сливной шланг и соединительный элемент можно приобрести в авторизованном сервисном центре.

Электрическое подключение

Машина рассчитана на питание от однофазной сети переменного тока напряжением 220-230 В и частотой 50 Гц.

Убедитесь, что электрическая сеть у Вас дома в состоянии выдержать максимальную мощность, потребляемую машиной, (2,2 кВт); при этом следует учесть и другие эксплуатируемые Вами электроприборы.

Включайте машину в заземленную розетку.



Изготовитель снимает с себя всякую ответственность за материальный ущерб или травмы, явившиеся результатом несоблюдения вышеприведенных предостережений. В случае необходимости замены сетевого шнура замена должна быть выполнена нашим сервисным центром.



Необходимо, чтобы после установки машины к месту подключения обеспечивался легкий доступ.

Забота об окружающей среде



Упаковочные материалы

Материалы, обозначенные символом , подлежат вторичной переработке.

>PE< = полиэтилен

>PS< = полистирол

>PP< = полипропилен

Это означает, что они могут быть подвергнуты повторной переработке при условии, что выбрасывая их, Вы поместите их в специальные контейнеры для сбора таких отходов.

Старая стиральная машина

При утилизации Вашей старой машины сдавайте ее в специально отведенные места для утилизации бытовых приборов. Способствуйте поддержанию чистоты у себя в стране!



Символ  на самом изделии или сопроводительной документации указывает, что при утилизации данного изделия с ним нельзя обращаться как с обычными бытовыми отходами. Вместо этого, его следует сдавать в соответствующий пункт приемки электрического и электронного оборудования для последующей утилизации. Обеспечив правильную утилизацию данного изделия, Вы можете предотвратить потенциальные негативные последствия для окружающей среды и здоровья человека, которые могли бы иметь место в противном случае. Более подробную информацию о повторной переработке данной машины Вы можете получить у местных властей, у организации по утилизации отходов, а также в магазине, в котором Вы приобрели машину.

Рекомендации по охране окружающей среды



Для экономии воды, энергии и с целью бережного отношения к окружающей среде рекомендуем Вам выполнять следующие рекомендации:

- Белье обычной степени загрязнения можно стирать без предварительной стирки для экономии моющих средств, воды и времени (это означает и меньшее загрязнение окружающей среды!).
- Машина работает более экономично при полной загрузке.
- При должной обработке пятна и небольшие загрязнения могут быть удалены перед стиркой; тогда белье можно стирать при более низкой температуре.
- Отмеряйте моющее средство в зависимости от жесткости воды, степени загрязнения и количества стираемого белья.

Vítejte ve světě Electroluxu

Vybrali jste si prvotřídní výrobek Electrolux, který si, jak věříme, v budoucnu velmi oblíbíte. Electrolux si klade za cíl nabízet široký sortiment výrobků, které mohou váš život učinit pohodlnějším. Některé z nich vidíte na obálce tohoto návodu. Najděte si několik minut a prostudujte si tento návod, abyste mohli začít nový spotřebič používat a využívat všech výhod, které nabízí. Slibujeme vám vysokou uživatelskou spokojenost, přinášející pohodu při jeho používání. Hodně štěstí!

Obsah

Bezpečnostní upozornění	41
Popis výrobku	43
Ovládací panel	44
Použití	45
Rady pro praní	52
Mezinárodní symbol kódu pro praní	55
Prací program	56-58
Informace o programu	59
Čištění a ošetřování	61
Něco nefunguje	64
Technické údaje	68
Údaje o spotřebě	69
Instalace	70
Poznámky k ochraně životního prostředí	74

V tomto návodu se používají následující symboly:



Důležité informace týkající se vaší bezpečnosti a informace o ochraně spotřebiče před poškozením.



Všeobecné informace a rady



Upozornění k ochraně životního prostředí

Bezpečnostní informace



V zájmu své bezpečnosti a správného chodu pračky si před její instalací a prvním použitím pozorně přečtěte návod k použití včetně rad a upozornění. K ochraně před nežádoucími omyly a nehodami je důležité, aby se všechny osoby, které budou používat tento spotřebič, seznámily s jeho provozem a bezpečnostními funkcemi. Tyto pokyny uschovejte a zajistěte, aby zůstaly u spotřebiče i v případě jeho přestěhování na jiné místo nebo prodeje dalším osobám, aby se tak všichni uživatelé po celou dobu životnosti spotřebiče mohli řádně informovat o jeho používání a bezpečnosti.

Všeobecné bezpečnostní informace

- Změna technických parametrů, nebo jakákoliv jiná úprava spotřebiče je nebezpečná.
- V průběhu programů s vysokou teplotou se skleněná dvířka mohou ohřát na vysokou teplotu. Nedotýkejte se dvířek!
- Zajistěte, aby se děti ani malá domácí zvířata nemohly dostat do bubnu pračky. Raději proto před praním vždy zkontrolujte vnitřek bubnu.
- Předměty jako mince, zavírací špendlíky, hřebíky, šrouby, kameny a jiné těžké nebo ostré předměty mohou způsobit značné škody a nesmí se proto dostat do pračky.
- Používejte pouze doporučené množství aviváže a pracího prostředku. Pokud použijete větší množství než doporučené, může se poškodit tkanina. Vždy používejte množství doporučené výrobcem.

- Perte malé kousky prádla jako ponožky, tkaničky, prací pásky atd. v pracím pytlí k tomu určeném nebo v povlečení na polštář, protože jednotlivé kusy by mohly uvíznout mezi vanou a otočným bubnem.
- Nepoužívejte pračku na praní předmětů s kosticemi, materiálu, který není zaobroubený nebo který se zatrhává.
- Po použití, čištění a údržbě vždy odpojte pračku od zdroje napájení a vypněte přívod vody.
- V žádném případě se nepokoušejte opravovat spotřebič sami. Opravy prováděné nezkušenými osobami mohou vést ke zranění nebo vážnému poškození spotřebiče. S opravami se obraťte na místní servisní středisko. Vždy žádejte originální náhradní díly.

Instalace

- Pračka je těžká. Buďte opatrní při přemísťování spotřebiče.
- Po odstranění obalu zkontrolujte, zda není spotřebič poškozen. V případě pochybností spotřebič nepoužívejte a obraťte se na servisní středisko.
- Před použitím spotřebiče je nutné odstranit všechny obalové a přepravní prvky. Pokud se neodstraní, může se výrobek a jeho funkce vážně poškodit. Viz příslušná část návodu k použití.
- Když je instalace ukončena, zkontrolujte, zda spotřebič nestojí na přívodní a vypouštěcí hadici a vrchní deska netiskne elektrický přívodní kabel.
- Pokud je spotřebič umístěn na koberci, upravte nožičky tak, aby mohl kolem volně proudit vzduch.
- Vždy zkontrolujte, zda po instalaci neuniká z hadice ani z míst napojení voda.

42 bezpečnostní upozornění electrolux

- V případě, že je pračka umístěna v místnosti, kde teplota klesá pod bod mrazu, přečtěte si kapitolu “**Nebezpečí zamrznutí**”.
- Jakékoliv instalátorské práce, nutné pro zapojení pračky, smí provádět pouze kvalifikovaný instalátor nebo osoba s příslušným oprávněním.
- Jakékoliv elektrikářské práce, nutné pro zapojení pračky, smí provádět pouze kvalifikovaný elektrikář nebo osoba s příslušným oprávněním.

Použití

- Tento spotřebič je určen výhradně k domácímu použití. Nesmí se používat pro jiné účely než pro ty, pro které byl vyroben.
- Perte jen prádlo, určené pro praní v automatické pračce. Dodržujte pokyny na visače prádla.
- Spotřebič nepřepřlňujte. Viz příslušná část tohoto návodu k použití.
- Před praním se přesvědčte, že jsou všechny kapsy prázdné a knoflíky a zipy zapnuté. Neperte roztrhané nebo natržené prádlo a před praním odstraňte z prádla skvrny od barvy, inkoustu, rzi a trávy. Podprsenky s kovovými kosticemi se NESMÍ prát v pračce.
- Oděvy, které přišly do styku s těkavými ropnými produkty, se nesmí prát v pračce. Pokud byly použity těkavé čisticí roztoky, musíme se přesvědčit, že byl roztok z oděvu odstraněn před umístěním do pračky.
- Nikdy nevytahujte zástrčku ze zásuvky tahem za kabel, ale vždy uchopte zástrčku.

- Nikdy nepoužívejte pračku, jestliže přívodní kabel, ovládací panel, pracovní plocha nebo podstavec jsou poškozené tak, že vnitřek pračky je přístupný.

Dětská pojistka

- Tento spotřebič nesmějí bez dozoru obsluhovat malé děti ani nemocné či jinak oslabené osoby.
- Na malé děti je třeba dohlédnout, aby si s pračkou nehrály.
- Obalový materiál (např. plastové fólie, polystyren) by mohl být nebezpečný pro děti - nebezpečí udušení! Uložte je z dosahu dětí.
- Všechny mycí prostředky uložte na bezpečné místo, kde k nim děti nemají přístup.
- Zajistěte, aby se děti ani malá domácí zvířata nemohly dostat do bubny pračky. Aby k tomu nedošlo, je pračka vybavena speciální funkcí. Toto zařízení se aktivuje pootočením tlačítka (bez stisknutí) uvnitř dvířek doprava, až je zářez vodorovně. Podle potřeby použijte i minci.

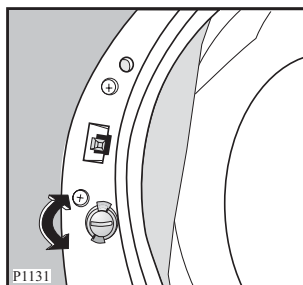

Zařízení se vypne pootočením tlačítka doleva, až je zářez svisle; nyní se dvířka dají opět zavřít.

Popis výrobku



Váš nový spotřebič splňuje všechny moderní požadavky na účinné praní prádla s nízkou spotřebou vody, energie a pracího prostředku.

Systém ECO ventil umožňuje dokonalé využití pracího prostředku, snižuje spotřebu vody a zajišťuje tak úsporu energie.

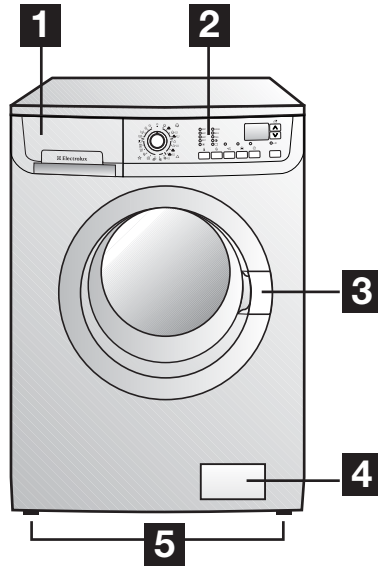
- 1** Zásuvka dávkovače pracích prostředků
- 2** Ovládací panel
- 3** Držadlo dvířek
- 4** Vypouštěcí čerpadlo
- 5** Seřiditelné nožičky



Zásuvka dávkovače pracích prostředků

-  Předpírka
-  Praní
-  Avivážní prostředek

Se spotřebičem jsou dodávány různé tabulky programů v několika jazycích. Jedna je na přední straně zásuvky dávkovače pracího prostředku a ostatní jsou přiloženy k návodu pro uživatele. Tabulka na zásuvce dávkovače může být jednoduše vyměněna: vyjměte tabulku ze zásuvky posunutím směrem doprava a vložte tabulku v požadovaném jazyce.

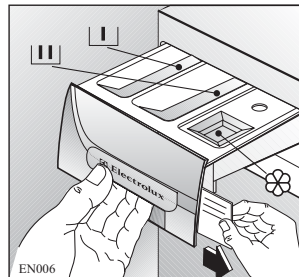

Ovládací panel

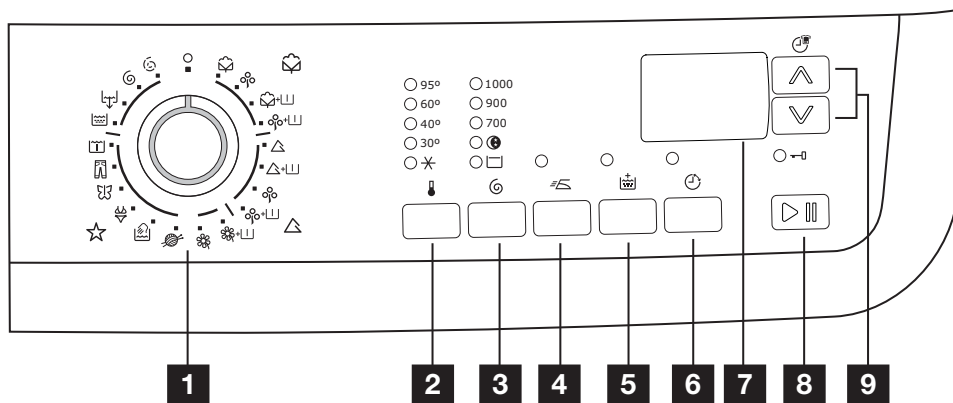

- 1** Programový volič
- 2** Tlačítko nastavení teploty
- 3** Tlačítko snížení rychlosti odstředění
- 4** Tlačítko Snadné žehlení
- 5** Tlačítko Extra máchání
- 6** Tlačítko Odložený start
- 7** Displej
- 8** Tlačítko Start/Pauza
- 9** Tlačítko Časový manažer

Použití

První použití



- Zkontrolujte, zda je elektrické a vodovodní připojení v souladu s pokyny k instalaci.
- Odstraňte polystyren a všechny další obalový materiál z bubny.

Nalijte 2 litry vody do oddílu komory pro hlavní praní [II], abyste aktivovali ECO ventil. Pak spusťte cyklus pro bavlnu na 95 °C s prázdnou pračkou, aby se z bubny a vany odstranily poslední zbytky pachů a mastnoty z výroby. Nalijte polovinu pracího prostředku do zásuvky zásobníku a zapněte spotřebič.

Denní používání

Vložte prádlo



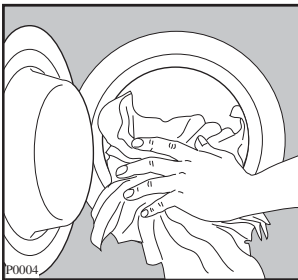

Otevřete dvířka opatrným zatažením za držadlo dvířek směrem ven. Prádlo vkládejte do bubny po jednotlivých kusech a důkladně ho protřepte. Zavřete dvířka.

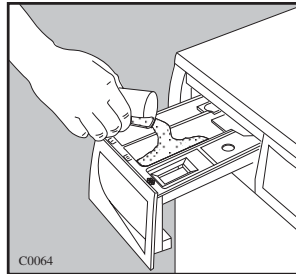

Odměření pracího prostředku a aviváže

Vytáhněte zásuvku dávkovače až na doraz. Odměřte požadované množství pracího prostředku, nalijte ho do oddílu dávkovače pro hlavní praní [III] a pokud chcete provést "Předpírku", nalijte ho do komory označeného [I].



Jestliže chcete, nalijte aviváž do komory označené  (použité množství nesmí přesáhnout značku "MAX" na dávkovači). Zásuvku lehce zavřete.

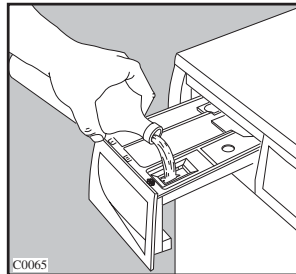

Volba požadovaného programu

Otočte programovým voličem do požadované polohy.

Kontrolka Start/Pauza začne blikat a na displeji se zobrazí doba trvání zvoleného programu.

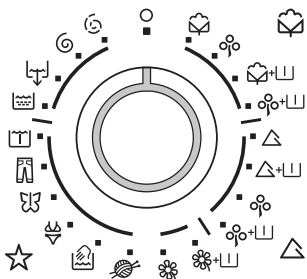

Volič programu je rozdělen do následujících částí:

- Bavlna
- Syntetika
- Speciální programy: Jemné prádlo , Vlna , Ruční praní , Dámské Prádlo , Hedvábí , Džíny , Namáčení , Máchání, Vypouštění, Odstředění a Šetrné odstředění .

Programovým voličem je možné otáčet ve směru doprava i doleva. Poloha **O** slouží k resetování programu/vypnutí pračky.

Na konci programu musíte pootočit programovým voličem do polohy "O", aby se pračka vypnula.

Upozornění!

Pokud voličem programu otočíte za chodu spotřebiče na jiný program, **červená** kontrolka Start/Pauza 3x zabliká a na displeji se objeví nápis **Err** na znamení špatného výběru. Pračka neprovede nově zvolený program.

Tlačítka volby programu

V závislosti na zvoleném programu lze kombinovat různé funkce. Funkce je nutné zvolit po výběru požadovaného programu a před stisknutím tlačítka Start/Pauza. Po stisknutí těchto tlačítek se rozsvítí odpovídající kontrolky. Opětným stisknutím tlačítek se kontrolky vypnou.

Volba teploty

Opakovaným stisknutím tohoto tlačítka můžete zvýšit nebo snížit teplotu, chcete-li prádlo vyprat s jinou teplotou, než je teplota navržená pračkou. Maximální teploty jsou 95°C pro bílou bavlnu, 60°C pro barevnou bavlnu a syntetické tkaniny, 40°C pro jemné prádlo, vlnu a tkaniny pro ruční praní, 30°C pro hedvábí, * což odpovídá studenému praní.

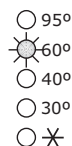

Temp.



Volba rychlosti odstředění, Nočního provozu nebo funkce Stop máchání

EWF10470W EWF12470W EWF14470W

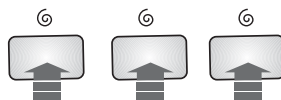
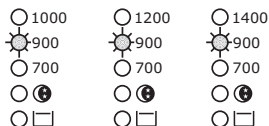

Opakovaným stisknutím tlačítka odstředění lze změnit rychlost odstředění, pokud chcete prádlo odstředít s jinou rychlostí, než je rychlost přednastavená pračkou.

Příslušná kontrolka se rozsvítí.

Maximální rychlosti jsou:

EWF 10470 W;

- pro bavlnu: 1000 ot/min;
- pro syntetické tkaniny, vlnu a ruční prání: 900 ot/min;
- pro jemné tkaniny: 700 ot/min.

EWF 12470 W;

- pro bavlnu: 1200 ot/min;
- pro syntetické tkaniny, vlnu a ruční prání: 900 ot/min;
- pro jemné tkaniny: 700 ot/min.

EWF 14470 W;

- pro bavlnu: 1400 ot/min;
- pro syntetické tkaniny, vlnu a ruční prání: 900 ot/min;
- pro jemné tkaniny: 700 ot./min.



Noční provoz : volbou této funkce pračka neodčerpá vodu z posledního máchání, aby se prádlo nezmačkalo.

Tento cyklus bez odstředění je velmi tichý a může být tedy zvolen pro praní v nočních hodinách nebo v době, kdy je levnější sazba za elektrickou energii.

U programů pro bavlnu a syntetiku jsou máchání prováděna s použitím většího množství vody.

Po skončení programu se na displeji zobrazí blikající nula (0.00), kontrolka  (Dvířka) svítí, kontrolka Start/Pauza zhasne a dvířka jsou blokována, což znamená, že je nutné vypustit vodu z pračky.

Při vypouštění vody postupujte takto:

- otočte programovým voličem na "0"
- zvolte programy  (Vypouštění),  (Odstředění) nebo  (Šetrné odstředění)
- pokud je třeba, snižte rychlost odstředění prostřednictvím příslušného tlačítka
- stiskněte tlačítko Start/Pauza
- na konci každého programu se na displeji se zobrazí blikající nula (0.00).

Stop máchání : jestliže zvolíte tuto funkci, pračka neodčerpá vodu z posledního máchání, aby se prádlo nezmačkalo.

Po skončení programu se na displeji zobrazí blikající nula (0.00), kontrolka  (Dvířka) svítí, kontrolka Start/Pauza zhasne a dvířka jsou blokována, což znamená, že je nutné vypustit vodu z pračky.

Při vypouštění vody postupujte dle předchozích kroků.

Zvolte Snadné žehlení



Při použití této funkce bude prádlo práno a odstředováno jemněs cílem zabránit tvorbě záhybů. Po uvedeném způsobu praní je následné žehlení značně usnadněno. Při použití uvedené funkce pračka provede 6 máchání namísto 3 u bavlny a 4 namísto 3 u prádla ze syntetických materiálů. Použití této funkce je možné při praní bavlny a prádla ze syntetických tkanin. Při praní bavlny bude maximální rychlost odstředování automaticky snížena.

Zvolte Extra máchání



Tuto funkci lze zvolit u všech programů

kromě vlny a ručního praní. Pračka přidá několik přídatných máchání.

Tato funkce se doporučuje hlavně pro osoby alergické na prací prostředky a v oblastech s měkkou vodou.

Volba Odloženého startu

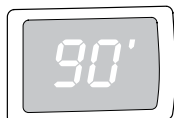

Před spuštěním programu, pokud chcete odložit start, stisknete opakovaně tlačítko Odložený start, k volbě požadovaného odkladu. Příslušná kontrolka se rozsvítí.

Zvolená doba Odloženého startu (až o 20 hodin) se asi na 3 vteřiny objeví na displeji, potom se znovu zobrazí délka programu.

Tuto funkci musíte zvolit po nastavení programu a před stisknutím tlačítka Start/Pauza.

Zrušit Odložení startu je možné kdykoliv před stisknutím tlačítka Start/Pauza.

Pomocí tohoto tlačítka může být prací program odložen o 30 - 60 - 90 minut, 2 hodiny, a dále po 1 hodině až o max. 20 hodin.

Volba odloženého startu

- Zvolte program a požadované funkce.
- Zvolte odložený start.
- Stiskněte tlačítko "Start/Pauza": pračka zahájí odpočítávání zbylé doby po hodinách.

Program se spustí po uplynutí nastaveného času odložení.

Zrušení odloženého startu

- Stiskněte tlačítko "Start/Pauza".
- Stiskněte opakovaně tlačítko "Start/Pauza", dokud se nezobrazí symbol .
- Stiskněte opět tlačítko "Start/Pauza".

Program Odložený start nesmí být zvolen u programů **Vypouštění** .

Displej

Na displeji se objevují následující údaje:

Délka zvoleného programu

Po volbě programu se na displeji zobrazí délka praní v hodinách a minutách (například 2.05).

Délka se vypočítává se automaticky na základě doporučeného maximálního množství prádla vhodného pro určitý druh tkaniny.



Po spuštění programu se zbývající čas aktualizuje každou minutu.

Ikony fází pracího programu

Po zvolení pracího programu se dole na displeji začnou zobrazovat ikony odpovídajícím různým fázím daného pracího programu.



Po spuštění pračky je vidět pouze ikona zapnutí. Po skončení programu se zobrazí blikající nula (0.00).

Odložený start

Odložený start (max. 20 hodin) nastavený pomocí příslušného tlačítka se objeví na displeji asi na 3 vteřiny, potom se znovu zobrazí délka zvoleného programu. Doba se snižuje o jednu jednotku každou hodinu, když zůstane pouze 1 hodina, snižuje se čas každou minutu.

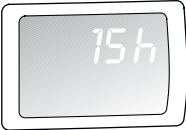

Nesprávná volba funkce

Jestliže je vybrána funkce, která není kompatibilní se zvoleným programem, na 2 vteřiny se zobrazí zpráva Err a příslušná červená kontrolka Start/Pauza bliká.



Poplachové kódy

V případě provozních problémů se na displeji mohou zobrazit poplachové kódy, např. E20 (viz oddíl “Něco nefunguje”).



Konec programu

Po skončení programu se zobrazí blikající nula, kontrolka  “dvířka” zhasne a je možné dvířka otevřít.



Fáze ohřevu

Během pracího cyklu se na displeji zobrazí ikona teploty označující, že pračka začala ohřívat vodu v bubnu.

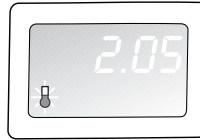

Zvolte funkci Start/Pauza

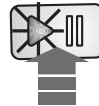

Zvolený program spustíte tlačítkem “Start/Pauza”; zelená kontrolka přestane blikat.

Svítil kontrolka  “dvířka” na znamení, že pračka zahájila provoz a dvířka jsou zablokována.

Kontrolka “Dvířka”  upozorní, kdy mohou být dvířka otevřena:

- svítí: dvířka nemohou být otevřena. Pračka je v provozu.
- nesvítil: dvířka je možné otevřít. Prací program je u konce.

Přerušení probíhajícího programu se provádí stisknutím tlačítka “Start/Pauza”; zelená kontrolka začne blikat.

K opětovnému spuštění programu od místa, ve kterém byl přerušen, **stiskněte znovu** tlačítko “Start/Pauza” .

Pokud jste zvolili odložený startu, pračka zahájí odpočítávání zbylé doby.

Při nesprávně vybrané funkci 3x zabliká kontrolka tlačítka Start/Pauza, asi na 2 vteřiny se zobrazí zpráva **Err**.

Změna funkce nebo probíhajícího programu

Každou fázi je možné změnit ještě před jejím provedením programem. Než budete cokoliv měnit, zastavte pračku stisknutím tlačítka **Start/Pauza**.

Změna probíhajícího programu je možná pouze jeho **resetováním**. Otočte programovým voličem do polohy “**O**” a potom na nově zvolenou funkci. Voda z pracího bubnu se nevypustí. Spusťte nový program opětovným stisknutím tlačítka **Start/Pauza**.

Volba funkce “Časový manažer”

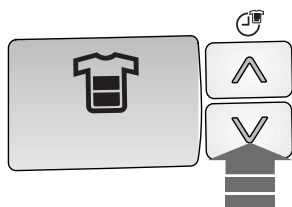

Tato funkce umožňuje úpravu délky praní, automaticky navržené pračkou.

Opakovaným stisknutím tlačítka “Časový manažer”  můžete délku pracího cyklu prodloužit nebo zkrátit.







Na displeji se objeví ikona  stupně znečištění, která udává zvolený stupeň znečištění.

Stupeň znečištění	Ikona	Druh prádla
Silně zašpiněné		Silně znečištěné prádlo
Normálně zašpiněné		Normálně znečištěné prádlo
Denní zašpiněné		Denní znečištěné prádlo
Lehce zašpiněné		Lehce znečištěné prádlo
Rychlého praní		Mírně znečištěné prádlo
Mimo-rychlého praní(*)		Pro lehce znečištěné prádlo

(*) Max. náplň pro bavlnu: 3 kg.

Max. náplň pro syntetické a jemné prádlo: 1 kg.

Nabídka těchto ikon pro různé stupně znečištění se liší podle druhu tkaniny, jak je ukázáno v tabulce.

Druh prádla	Stupeň znečištění					
Bavlna						
95°C	X	X	X	X	X	X
60°C	X	X	X	X	X	X
40°C	X	X	X	X	X	X
30°C	X	X	X	X	X	X
✕	X	X	X	X	X	X
Syntetika						
60°C		X	X	X		X
40°C		X	X	X		X
30°C		X	X	X		X
✕		X	X	X		X
Jemné						
40°C		X	X	X		X
30°C		X	X	X		X
✕		X	X	X		X

Přerušení programu

Přerušení probíhajícího programu se provádí stisknutím tlačítka **Start/Pauza**, příslušná kontrolka začne blikat. Stiskněte stejné tlačítko k restartování programu.

Zrušení programu

Otočte voličem programu na “**O**”, abyste zrušili právě probíhající program. Nyní můžete zvolit nový program.

Otevření dvířek po spuštění programu

Nejprve nastavte pračku do stavu pauzy stisknutím tlačítka **“Start/Pauza”**.

Jakmile kontrolka  **“dvířka”** zhasne, dvířka lze opět otevřít.

Jestliže se kontrolka **“Dvířka”**  nevypne, znamená to, že pračka již ohřívá, nebo úroveň vody přesahuje spodní okraj dvířek, nebo se buben pračky ještě točí.



V takovém případě se dvířka nemohou otevřít.

Jestliže se dvířka nemohou otevřít, ale vy to potřebujete, vypněte pračku otočením programového voliče na **“O”**. Asi po 3 minutách můžete dvířka otevřít (**dávejte pozor na hladinu vody a na teplotu!**).

Na konci programu

Pračka se automaticky zastaví.

Jestliže zvolíte funkci **“Stop máchání”**

 nebo **“Noční praní”** , kontrolka  **“dvířka”** svítí, na displeji se objeví blikající nula (0.00), kontrolka

“Start/Pauza” se vypne a dvířka zůstávají zablokována na znamení, že voda musí být před otevřením dvířek vypuštěna.

Kroky nutné k vypuštění vody jsou popsány v oddílu u funkce “Noční praní”.

Pračka se vypne otočením programového voliče na **“O”**. Vyjměte prádlo z bubny a pozorně zkontrolujte, zda buben zůstal prázdný.

Nepřejete-li si vyprat další prádlo, zavřete přívod vody. Nechte dveře pootevřené, abyste zabránili vzniku plísní a nepříjemných pachů.

Rady pro praní



Třídění prádla

Sledujte symboly s kódy pro praní na každé visače oděvu a dodržujte pokyny výrobce pro praní. Prádlo rozřídte takto: bílé, barevné, syntetické, jemné prádlo, vlna.

Teploty

95°	pro normálně zašpiněné bílé bavlněné a lněné prádlo (např. utěrky, ručníky, ubrusy, prostěradla...).
50°-60°	pro normálně zašpiněné, barevné stálé oděvy (např. košile, noční prádlo, pyžama...) ze lněných, bavlněných nebo syntetických tkanin a pro lehce zašpiněné bílé bavlněné prádlo (např. spodní prádlo)
30°-40°	pro choulostivé kousky prádla (např. síťové záclony), smíšené prádlo včetně syntetických vláken a vlny se značkou "čistá střížní vlna, možno prát v pračce, nesráží se".

Před vložením prádla

Nikdy neperte bílé a barevné prádlo společně. Bílé prádlo by při takovém praní ztratilo svoji bělost.

Nové barevné prádlo by mohlo pustit barvu, a proto by se poprvé mělo prát samostatně.

Ujistěte se, že v prádle nezůstaly žádné kovové předměty (např. sponky do vlasů, špendlíky zavírací i obyčejné apod.)

Zapněte knoflíky polštářů, zatáhněte zipy, zapněte háčky a patenty. Utáhněte všechny pásky nebo dlouhé pásy.

Před praním odstraňte silné skvrny.

Zvlášť odolné skvrny je třeba ošetřit již před praním speciálním čisticím nebo čistící pastou.

Se záclonami zacházejte se zvláštní péčí. Odstraňte háčky, nebo je vložte do nějakého uzavřeného pytlíku nebo sítky.

Maximální náplň prádla

Doporučené náplně jsou vyznačeny v tabulce programů.

Obecné zásady:

Bavlna, len: plný buben, ale ne napěchovaný;

Syntetika: buben plný pouze do poloviny;

Jemné prádlo a vlna: buben plný do jedné třetiny.

Praní s maximální náplní prádla v bubnu umožňuje neefektivnější využití vody a energie.

U silně zašpiněného prádla snižte vložené množství.

Váha prádla

Dále uvedené hodnoty jsou jen orientační:

koupací plášť	1200 g
ubrousek	100 g
povlak na příkrývku	700 g
prostěradlo	500 g
povlak polštáře	200 g
ubrus	250 g
osuška	200 g
utěrka	100 g
noční prádlo	200 g
dámské kalhotky	100 g
pánská pracovní košile	600 g
pánská košile	200 g
pánské pyžamo	500 g
blůza	100 g
pánské spodky	100 g

Odstraňování skvrn

Odolné skvrny se nedají odstranit jen vodou a pracím prostředkem. Doporučuje se proto odstraňovat je již před praním.

Krev: čerstvé skvrny odstraňujte studenou vodou. Zaschlé skvrny nechte přes noc namočené ve speciálním pracím přípravku a pak je odstraňte ručně vodou a mýdlem.

Olejové barvy: navlhčete benzinovým čističem skvrn, položte kus na měkkou látku a skvrnu vytřete; postup několikrát opakujte.

Zaschlé olejové skvrny: navlhčete terpentýnem a položte kus na měkkou látku. Skvrnu vytírejte ručně pomocí klůčku bavlněné látky.

Rez: použijte kyselinu šťavelovou rozpuštěnou v horké vodě, nebo odstraňovač rzi používaný za studena. U starých rezavých skvrn si počínejte opatrně, protože celulózová struktura bude již poškozená a tkanina by se mohla proděravět.

Plísňové skvrny: ošetřete je bělicím prostředkem a dobře vymáchejte (jen bílé a stálobarevné prádlo).

Tráva: lehce namydlíte a ošetřete bělicím prostředkem (jen bílé a stálobarevné prádlo).

Skvrny od kuličkového pera a lepidel: navlhčete acetonem (*), položte kus na měkkou látku a skvrnu ručně vytřete.

Rtěnka: navlhčete acetonem jako v předchozím případě a pak skvrny ošetřete metylalkoholem. Z bílého prádla zbytky odstraňte pomocí bělicího prostředku.

Červené víno: namočte do vody s pracím prostředkem, vymáchejte a ošetřete kyselinou octovou nebo citrónovou a vymáchejte. Zbylé stopy odstraňte pomocí bělicího prostředku.

Inkoust: podle druhu inkoustu navlhčete tkaninu nejprve acetonem (*), pak kyselinou octovou; zbylé stopy na bílém prádle ošetřete bělicím prostředkem a pak řádně vymáchejte.

Skvrny od dehtu: nejprve skvrny ošetřete odstraňovačem skvrn, metylalkoholovým nebo benzinovým, a pak vyčistíte pastovým čisticím prostředkem.

(*) na umělé hedvábí aceton nepoužívejte.

Prací prostředky a přísady

Dobré výsledky praní závisí také na volbě pracího prostředku a použití správného množství, aby nedocházelo k plýtvání a poškozování životního prostředí. Ačkoli jsou prací prostředky biologicky odbouratelné, obsahují látky, které ve velkých množstvích mohou změnit jemnou rovnováhu existující v přírodě.

Volba pracího prostředku závisí na druhu tkaniny (jemná, vlněná, bavlněná apod.), barvě, prací teplotě a stupni zašpinění.

V této pračce se mohou používat všechny běžně dostupné prací prostředky, určené pro automatické pračky:

- práškové prostředky pro všechny druhy tkanin,
- práškové prostředky pro jemné tkaniny (max. 60°C) a vlnu,
- tekuté prostředky, přednostně pro prací programy s nízkou prací teplotou (max. 60°C), pro všechny druhy tkanin nebo speciální prostředky pouze pro vlnu.

Prací prostředek a jakékoli přísady se musí před spuštěním pracího programu dávkovat do příslušné komory zásuvky dávkovače.

Jestliže použijete koncentrovaný práškový nebo tekutý prací prostředek, musíte zvolit program bez předpírky.

Pračka obsahuje systém recirkulace, který umožňuje optimální využití koncentrovaného pracího prostředku.

Tekutý prací prostředek nadávkuje do komory zásuvky dávkovače označené  až těsně před spuštěním programu.

Všechny avivážní nebo škrobicí přísady se musí nalít do oddílu označeného  před spuštěním pracího programu.

Dodržujte doporučení výrobce ohledně množství použitého pracího prostředku a **nepřekračujte značku MAX na zásuvce dávkovače pracího prostředku.**

Množství použitého pracího prostředku

Druh a množství pracího prostředku bude záviset na druhu tkaniny, množství prádla, stupni zašpinění a tvrdosti použité vody.

Tvrdost vody se označuje tzv. stupni tvrdosti. Tvrdost vody ve své domácnosti zjistíte u místního vodárenského podniku, nebo na místním úřadě.

Dodržujte pokyny výrobce k množství použitého prostředku.

Menší množství pracího prostředku použijte tehdy, když:

- perete malé množství prádla,
- prádlo je lehce zašpiněné,
- při praní se tvoří velké množství pěny.

Stupně tvrdosti vody			
Úroveň	Charakteristika	30 stupňů	
		německé °dH	francouzské °T.H.
1	měkká	0-7	0-15
2	střední	8-14	16-25
3	tvrdá	15-21	26-37
4	velmi tvrdá	> 21	> 37

i MEZINÁRODNÍ ZNAČENÍ PRO OŠETŘOVÁNÍ PRÁDLA

Tyto symboly se objevují na visačkách textilu, aby vám pomohly zvolit nejlepší způsob ošetření vašeho prádla.

	<p>Max. prací teplota 95°C</p>	<p>Max. prací teplota 60°C</p>	<p>Max. prací teplota 40°C</p>	<p>Max. prací teplota 30°C</p>	<p>Ruční praní</p>	<p>Vůbec neprat</p>













































	<p>Bělit ve studené vodě</p>	<p>Nebělit</p>
<p>BĚLENÍ</p>		

	<p>Horká žehlička max.200°C</p>	<p>Teplá žehlička max.150°C</p>	<p>Vlhá žehlička max.110°C</p>	<p>Nežehlit</p>
<p>ŽEHLENÍ</p>				















































	<p>Čištění za sucha ve všech prostředcích</p>	<p>Čištění za sucha v perchloru, benzínu, čistém alkoholu, R111 a R113</p>	<p>Čištění za sucha v benzínu, čistém alkoholu a R113</p>	<p>Nečistit za sucha</p>
<p>SUCHÉ ČIŠTĚNÍ</p>				

	<p>Rozložené na plocho</p>	<p>Na šňůře</p>	<p>Na věšáku</p>	<p>při vysoké teplotě</p> <p>při nízké teplotě</p> <p>V bubnové sušičce</p>	<p>Nesušit v bubnové sušičce</p>
<p>SUŠENÍ</p>					









Prací programy

Program/ Teplota	Druh prádla	Funkce	Popis programu
 Bavlna 95°-✘	Bílá bavlna: např. prostěradla, ubrusy, lněné prádlo.	    	Hlavní praní při 95°C-✘ 3 máchání dlouhé odstředění
 Bavlna 95°-40° Úsporné praní	Bílá a stálobarevná bavlna (normálně zašpiněná bavlna): pracovní oděvy, prostěradla, lněné prádlo, spodní prádlo, ručníky.	    	Hlavní praní při 95°-40°C 3 máchání dlouhé odstředění
 Bavlna+ Předpírka  95°-✘	Bílá bavlna (velmi špinavé bavlněné prádlo): např. prostěradla, ubrusy, lněné prádlo.	    	Předpírka při 30°C Hlavní praní při 95°C-✘ 3 máchání dlouhé odstředění
 Bavlna 95°+Předpírka  95°-40° Úsporné praní	Bílá a stálobarevná bavlna (velmi špinavé bavlněné prádlo): pracovní oděvy, prostěradla, lněné prádlo, spodní prádlo, ručníky.	    	Předpírka při 30°C Hlavní praní při 95°-40°C 3 máchání dlouhé odstředění
 Syntetika 60°-✘	Syntetické nebo smíšené tkaniny , spodní prádlo, barevné prádlo, nemačkové košile, blůzy.	    	Hlavní praní při 60°C-✘ 3 máchání krátké odstředění
 Syntetika + Předpírka  60°-✘	Syntetické nebo smíšené tkaniny (silně zašpiněné), spodní prádlo, barevné prádlo, nemačkové košile, blůzy.	    	Předpírka při 30°C Hlavní praní při 60°C-✘ 3 máchání krátké odstředění
 Syntetika 95° 60°-40° Úsporné praní	Syntetické nebo smíšené tkaniny (normálně zašpiněné), spodní prádlo, barevné prádlo, nemačkové košile, blůzy.	    	Hlavní praní při 60°-40°C 3 máchání krátké odstředění

Prací programy

Program/ Teplota	Druh prádla	Funkce	Popis programu
 Syntetika  +Předpírka  60°-40° Úsporné praní	Syntetické nebo smíšené tkaniny (silně zašpiněně), spodní prádlo, barevné prádlo, nemačkovací košile, blůzy.	    	Předpírka při 30°C Hlavní praní při 60°-40°C 3 máchání krátké odstředění
 Jemné + Předpírka  40°- 	Jemné prádlo (silně zašpiněně), např. záclony.	   	Předpírka při 30°C Hlavní praní při 40°C-  3 máchání krátké odstředění
 Jemné 40°- 	Jemné prádlo , např. záclony.	   	Hlavní praní při 40°-30°C 3 máchání krátké odstředění
 Vlna 40°- 	Speciálně testovaný program pro vlněné prádlo nesoucí značku "čistá střížná vlna, nesrážlivá, možno prát v pračce".	  	Hlavní praní při 40°-  3 máchání krátké odstředění
 Ruční praní 40°- 	Speciální program pro ručně prané tkaniny	  	Hlavní praní při 40°-  3 máchání krátké odstředění
 Dámské prádlo 40°C Max náplň 1 kg.	Speciální program pro Dámské prádlo	  	Hlavní praní při 40°C 3 máchání krátké odstředění
 Hedvábí 30°C Max náplň 1 kg.	Speciální program pro Hedvábí	  	Hlavní praní při 30°C 3 máchání krátké odstředění
 Džíný 40°C Max náplň 3 kg.	Speciální program pro Džíný	   	Hlavní praní při 40°C 5 máchání dlouhé odstředění

Prací programy

Program/ Teplota	Druh prádla	Funkce	Popis programu
 Namáčení	Speciální program pro namáčení velmi znečištěného prádla. Prádlo bude asi 20 minut namočené ve vodě teplé 30°C. Pračka se automaticky zastaví po uplynutí doby namáčení s vodou v nádrži. Tento program nelze použít pro velmi jemné tkaniny jako hedvábí nebo vlnu.		Namáčení při 30°C
Máchání 	Samostatné odstředění pro bavlnu.		3 máchání dlouhé odstředění
Vypouštění 	Používá se pro odčerpání vody z posledního máchání v případě použití funkce Zastavení máchání nebo funkce Noční provoz.		Čerpání vody
Odstředění 	Samostatné odstředění pro bavlnu.		Čerpání a dlouhé odstředění
Šetrné odstředění 	Samostatné krátké odstředění pro syntetické, jemné, vlněné a ručně prané prádlo.		Vypouštění a krátké odstředění



Max. náplň bavlny6 kg.

Max. náplň syntetika/jemné prádlo2,5 kg.

Max. náplň vlna a ruční praní2 kg.



Informace o programu



Vlna a



ruční praní

Prací program pro vlnu, kterou lze prát v pračce  stejně jako pro ruční praní vlny a jemných látek se symbolem péče "ruční praní" .

Prací cyklus pro vlnu u této pračky schválil Woolmark pro praní vlněných oděvů Woolmark určených pro praní v pračce za podmínky, že tyto oděvy se budou prát podle pokynů uvedených na visačce a pokynů výrobce této pračky.



Namáčení

Speciální program pro namáčení velmi znečištěného prádla. Prádlo bude asi 20 minut namočené ve vodě teplé 30°C. Pračka se automaticky zastaví po uplynutí doby namáčení s vodou v nádrži. Prací prostředek pro namáčení nasype do komory označené .

Tento program nelze použít pro velmi jemné tkaniny jako hedvábí nebo vlnu.

Před spuštěním nové prací fáze je nutné vodu vypustit:

- Pouze vypouštění: otočte programovým voličem do polohy Vypouštění. (Stiskněte tlačítko Start/Pauza).
- Vypouštění a odstředění: Otočte programovým voličem na program odstředění nebo šetrné odstředění, snižte rychlost odstředění otočením voliče rychlosti odstředění, a pak stiskněte tlačítko Start/Pauza.

Důležité upozornění!

Na konci namáčení (po odčerpání vody), můžete zvolit prací program. Nejprve otočte programovým voličem do polohy "O", potom zvolte program a stiskněte tlačítko Start/Pauza.



Máchání

S tímto programem je možné vymáchat a odstředit bavlněné a lněné oblečení vyprané ručně.



Pračka provede 3 máchání a závěrečné odstředění s maximální rychlostí.

Rychlost odstředění může být zkrácena stisknutím tlačítka .

Informace o programu





Vypouštění

Používá se pro odčerpání vody z posledního máchání v případě použití funkce Zastavení máchání  nebo funkce Noční provoz .

Nejprve otočte programovým voličem do polohy **O**, potom zvolte program  Vypouštění a stiskněte tlačítko Start/Pauza.



Odstředění

Samostatné odstředění pro ručně prané prádlo a po programech Zastavení máchání  a Noční provoz . Před zvolením tohoto programu je nutné pootočit programový volič do polohy **O**. Můžete zvolit rychlost odstředění prostřednictvím příslušného tlačítka podle typu prádla, které má být odstředěno.



Šetrné odstředění

Samostatné krátké odstředění při 700 ot/min. pro ručně prané prádlo. Použijte pro syntetické, choulostivé, vlněné/ručně prané, hedvábné prádlo.

O = Zrušení/VYP

Vynulování programu a vypnutí pračky zajistíte otočením programového voliče na "**O**". Nyní můžete zvolit nový program.

Čistění a údržba



Před každou údržbou nebo čišněním musíte pračku ODPOJIT od zdroje elektrického napájení.

Odvápnění

Běžně používaná voda obsahuje vápenec. Je užitečné pravidelně používat v pračce změkčovač vody v prášku. Tento postup provádějte samostatně, nikoliv při praní, a dodržujte pokyny výrobce ohledně změkčovacího prášku. Tím se zabrání ukládání vodního kamene.

Po každém vyprání

Nechte dvířka na chvíli otevřená. To pomůže zabránit vlhkosti a vytváření zápachu uvnitř v pračce. Otevřením dvířek po praní se také chrání dveřní těsnění.

Údržbové praní

Při nízkých pracích teplotách se uvnitř bubnu mohou vytvořit usazeniny.

Doporučujeme proto provádět pravidelně údržbové praní.

K provedení údržbového praní:

- V bubnu nesmí být prádlo.
- Zvolte prací program pro bavlnu s nejvyšší teplotou.
- Použijte normální dávku pracího prostředku s biologickými vlastnostmi.

Čistění vnějších ploch

Venkovní plochy pračky umývejte pouze vodou a mýdlem a poté důkladně vysušte.

Čistění zásuvky dávkovače pracích prostředků

Zásuvka dávkovače na prací prostředek a přísady musí být pravidelně čistěna. Vyjměte zásuvku stisknutím páčky směrem dolů a vytažením. Propláchněte ji pod kohoutkem a odstraňte stopy nahromaděného prášku.

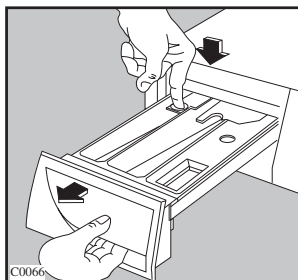

Aby čišění bylo snazší, lze vrchní díl komor na přísady vyjmout.

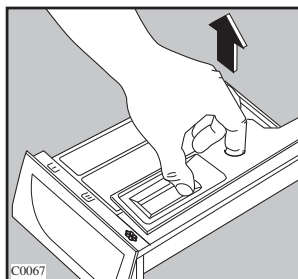

Čistění prostoru pro zásuvku na prací prostředky

Po vyjmutí zásuvky použijte malý kartáček na čišění komor tak, aby všechny usazeniny pracího prášku byly odstraněny z vrchních i spodních částí.

Vraťte zásuvku na místo a nechte proběhnout program máchání bez prádla v bubnu.

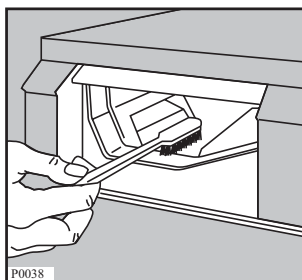

Čištění čerpadla

Vypouštěcí čerpadlo musí být zkontrolováno, jestliže

- pračka nevypouští vodu a/nebo neodstřeďuje,
- pračka je během vypouštění vody neobvykle hlučná, což je způsobeno předměty, jako jsou zavírací špendlíky, mince apod., které blokují čerpadlo.

Postupujte následovně:

- Spotřebič odpojte od sítě.
- Jestliže je to nutné, počkejte, až se voda ochladí.
- Otevřete dvířka čerpadla.

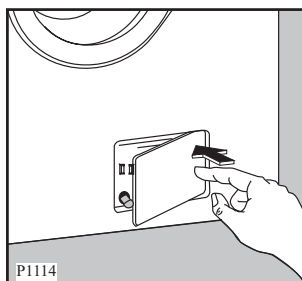

- Umístěte pod čerpadlo nádobu na vodu, která vyteče z pračky.
- Vytáhněte nouzovou vypouštěcí hadičku, vložte ji do nádoby a odšroubujte uzávěr.
- Když voda přestane vytékat, odšroubujte kryt čerpadla a čerpadlo vyjměte. Připravte si hadřík na utírání vody, která by mohla vytéct při odmontování krytu.

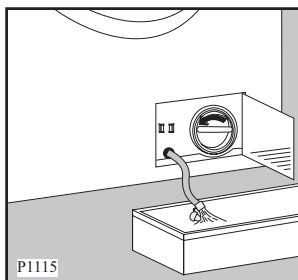

- Otáčením vyjměte všechny předměty z oběžného kola čerpadla.

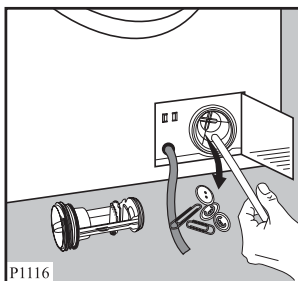

- Nasadte uzávěr na nouzovou vypouštěcí hadičku a vraťte na původní místo.



- Kryt čerpadla úplně zašroubujte.
- Zavřete dvířka čerpadla.



Varování!

Jestliže je pračka v provozu, může být v závislosti na vybraném programu v čerpadle horká voda.

Nikdy nesnímejte kryt čerpadla během pracovního cyklu, vždy čkejte, dokud pračka neskončí cyklus a je prázdná. Jestliže nasazujete kryt, ujistěte se, že je bezpečně utaženo tak, aby se nemohlo uvolnit, a malé děti ho nemohly odšroubovat.

Čištění filtru přívodní hadice

Jestliže je voda příliš tvrdá, nebo obsahuje stopy vápence, může se filtr přívodní hadice zanášet.

Proto je dobré ho čas od času vyčistit.

Zavřete vodovodní kohoutek. Odšroubujte přívodní hadici od kohoutu. Vyčistěte filtr tvrdým kartáčkem. Přívodní hadici opět upevněte.

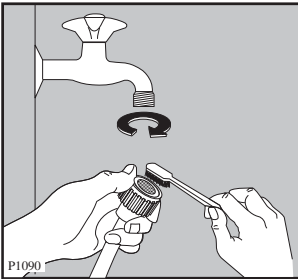

Nebezpečí zamrznutí

Jestliže je spotřebič vystaven teplotám pod bodem mrazu, je třeba provést určitá opatření.

- Zavřete vodovodní kohoutek.
- Odšroubujte přívodní hadici.
- Vložte konec nouzové vypouštěcí hadičky a konec přívodní hadice do nádoby umístěné na podlaze a nechte vytéct vodu z pračky.
- Přívodní hadici přišroubujte opět ke kohoutu a nouzovou vypouštěcí hadičku vraťte po nasazení uzávěru zpět na její místo.
- Když budete chtít pračku znovu uvést do provozu, zkontrolujte, jestli teplota prostředí dosahuje 0 °C.



Důležité upozornění!

Pokaždé, když vypustíte vodu z pračky pomocí nouzové vypouštěcí hadice, musíte opět nalít asi 2 l vody do komory pro práci prostředek k hlavnímu praní a zapnout vypouštěcí program. Tím se aktivuje ECO VENTIL, který zabrání tomu, aby při následujícím praní část pracovního prostředku zůstala v pračce nevyužitá.

Nouzové vypouštění

Když se voda z pračky nevyпустí, vypustte ji následujícím postupem:

- vytáhněte zástrčku ze zásuvky;
- zavřete vodovodní kohoutek;
- podle potřeby počkejte, až se voda ochladí;
- otevřete dvířka;
- umístěte na podlahu nádobu a vložte do ní konec nouzové vypouštěcí hadičky. Sejměte uzávěr hadičky. Voda vyteče sama do nádoby. Když je nádoba plná, uzávěr opět zašroubujte. Mísu vylijte. Opakujte postup, dokud voda vytéká;
- je-li to nutné, vyčistěte čerpadlo podle dříve uvedených pokynů.
- vraťte nouzovou vypouštěcí hadici na místo poté, co jste ji připojili;
- zašroubujte kryt čerpadla a zavřete dvířka.

Něco nefunguje



Některé problémy jsou způsobeny pouze zanedbáním údržby nebo přehlédnutím a můžete je snadno odstranit sami bez volání do servisu. Před zavoláním do servisního střediska proveďte nejprve dále uvedené kontroly.

Je možné, že během provozu spotřebiče **červená** kontrolka Start/Pauza začne blikat a na displeji se objeví kód poplachu na znamení, že se pračka nefunguje:

- **E10**: problém s přívodem vody
- **E20**: problém s vypouštěním vody
- **E40**: otevřená dvířka.

Po odstranění problému stiskněte tlačítko **Start/Pauza** k restartování programu. Pokud potíže přetrvávají i po provedení kontrol, zavolejte do místního servisního střediska.

Chybná funkce	Možná příčina	Řešení
Pračka nezačne prát:	<ul style="list-style-type: none"> ● Dvířka pračky nejsou správně zavřená. E40. ● Zástrčka není řádně zasunuta do síťové zásuvky. ● V zásuvce není proud. ● Je spálená pojistka. ● Programový volič není správně nastaven a tlačítko Start/Pauza nebylo stisknuto. ● Zvolili jste odložený start. 	<ul style="list-style-type: none"> ● Zavřete dobře dvířka. ● Zasuňte zástrčku do síťové zásuvky. ● Zkontrolujte elektrickou instalaci ve své domácnosti. ● Vyměňte pojistku. ● Otočte programovým voličem a stiskněte opět tlačítko Start/Pauza. ● Přejete-li si vyprat hned, zrušte odložený start.
Pračka se neplní vodou:	<ul style="list-style-type: none"> ● Vodovodní kohoutek je zavřený. E10 ● Přívodní hadice je zmáčknutá nebo zkroucená. E10 ● Filtr v přívodní hadici je zanesený. E10 ● Dvířka nejsou správně zavřena. E40 	<ul style="list-style-type: none"> ● Otevřete vodovodní kohoutek. ● Zkontrolujte připojení přívodní hadice. ● Vyčistěte filtr v přívodní hadici. ● Zavřete dobře dvířka.

Chybná funkce	Možná příčina	Řešení
Pračka napustí vodu a hned ji vypustí:	<ul style="list-style-type: none"> • Konec vypouštěcí hadice je příliš nízký. 	<ul style="list-style-type: none"> • Viz příslušný odstavec v oddíle o “vypouštění vody”.
Pračka nevypouští vodu a/nebo neodstřeďuje:	<ul style="list-style-type: none"> • Hadice je přiskřípnutá nebo přehnutá. E20 • Došlo k ucpání vypouštěcího čerpadla. E20 • Zvolili jste funkci <input type="checkbox"/> nebo . • Prádlo uvnitř pračky je nesprávně rozloženo. 	<ul style="list-style-type: none"> • Zkontrolujte připojení vypouštěcí hadice. • Vyčistěte vypouštěcí čerpadlo. • Vypněte funkci <input type="checkbox"/> nebo . • Rozložte znovu prádlo.
Na podlaze je voda:	<ul style="list-style-type: none"> • Bylo použito nadměrné množství anebo nevhodný prací prostředek (dochází k nadměrné tvorbě pěny). • Zkontrolujte, zda se nevyskytují netěsnosti ve spojkách přívodních hadic. V některých případech není únik vody z hadice bezprostředně viditelný; zkontrolujte proto, zda není vlhká. • Vypouštěcí hadice je poškozená. • Uzávěr nouzové vypouštěcí hadičky nebyl po vyčištění čerpadla správně nasazen. 	<ul style="list-style-type: none"> • Snižte množství pracího prostředku, nebo použijte jiný. • Zkontrolujte připojení přívodní hadice. • Vyměňte za nový. • Nasaďte uzávěr na nouzovou vypouštěcí hadičku a vraťte na původní místo.
Špatné prací výsledky:	<ul style="list-style-type: none"> • Přidali jste málo pracího prostředku, nebo nevhodný prostředek. • Odolné skvrny nebyly před praním nijak ošetřeny. • Nezvolili jste správnou teplotu. • Nadměrné množství prádla. 	<ul style="list-style-type: none"> • Zvyšte množství pracího prostředku, nebo použijte jiný. • K odstranění odolných skvrn používejte čisticí prostředky. • Zkontrolujte, zda jste zvolili správnou teplotu. • Dejte do bubnu méně prádla.

Chybná funkce	Možná příčina	Řešení
Dvířka nejdou otevřít.	<ul style="list-style-type: none"> ● Program ještě běží. ● Zablokování dvířek není uvolněno. ● V bubnu je voda. 	<ul style="list-style-type: none"> ● Počkejte na konec pracího cyklu. ● Počkejte kontrolky “Dvířka”  zhasne se. ● Zvolte Vypouštění nebo odstředění k vypuštění vody.
Pračka vibruje nebo je hlučná:	<ul style="list-style-type: none"> ● Nebyly odstraněny přepravní šrouby a obaly. ● Neseřídili jste nožičky. ● Prádlo uvnitř pračky je nesprávně rozloženo. ● V pračce může být příliš málo prádla. 	<ul style="list-style-type: none"> ● Zkontrolujte správnou instalaci spotřebiče. ● Zkontrolujte správnou regulaci výšky spotřebiče. ● Rozložte znovu prádlo. ● Vložte více prádla.
K zahájení odstředění dochází později nebo vůbec:	<ul style="list-style-type: none"> ● Elektronické zařízení na kontrolu stability přerušilo odstředění, protože prádlo není v bubnu rovnoměrně rozloženo. Otáčením bubnu v opačném směru se systém snaží o lepší rozložení prádla. Může se o to pokusit několikrát, než nerovnováha zmizí a může se dokončit normální odstředění. V případě, že ani po uplynutí 10 minut není prádlo rovnoměrně rozloženo v bubnu, pračka prádlo neodstředí. V tomto případě rozložte prádlo ručně a znovu zvolte program odstředění. 	<ul style="list-style-type: none"> ● Rozložte znovu prádlo.

Chybná funkce	Možná příčina	Řešení
Pračka vydává zvláštní zvuk	<ul style="list-style-type: none"> Pračka je vybavena typem motoru, který vydává ve srovnání s tradičními motory nezvyklý zvuk. Nový motor zajišťuje měkčí začátek a rovnoměrnější rozdělení prádla v bubnu při odstředění, a také zvýšenou stabilitu pračky. 	
V bubnu není vidět žádnou vodu.	<ul style="list-style-type: none"> Spotřebiče s moderní technologií fungují velmi úsporně s menší spotřebou vody při zachování stejného výkonu. 	



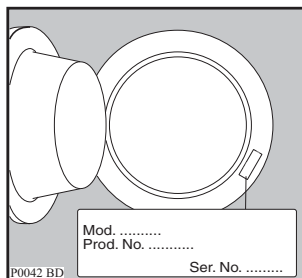















Pokud problém nemůžete určit nebo vyřešit, kontaktujte naše servisní středisko. Dříve než budete telefonovat do servisu, poznamenejte si model, sériové číslo a datum zakoupení pračky; servisní středisko se na tyto údaje bude dotazovat.



Technické údaje

Rozměry	Šířka	60 cm
	Výška	85 cm
	Hloubka	63 cm
Napětí elektrické sítě - Celkový výkon - Pojistka	Informace o připojení k elektrické síti jsou uvedeny na typovém štítku na vnitřním okraji dveří pračky.	
Tlak přívodu vody	Minimální	0,05 MPa
	Maximální	0,8 MPa
Maximální zatížení	Bavlna	6 kg
	Syntetika	2,5 kg
	Jemné prádlo	2,5 kg
	Vlna a ruční praní	2 kg
Rychlost odstředování	Maximální	1000 ot/min (EWF 10470 W)
		1200 ot/min (EWF 12470 W)
		1400 ot/min (EWF 14470 W)



Údaje o spotřebě(*)			
Program	Spotřeba vody (v litrech)	Spotřeba energie (v kWh)	Délka programu (v minutách)
 95°	61	2.0	Délku programů můžete vidět na displeji ovládacího panelu.
 60°(*)	54	1.02	
 +  95°	71	2.15	
 +  60°	64	1.2	
 60°	59	0.9	
 40°	48	0.5	
 40°	57	0.5	
 40° /  40°	53	0.4	
	50	0.35	
	47	0.2	
	55	0.55	
	19	0.4	
	42	0.1	
	-	-	
	-	-	
	-	-	

CS



(*) Údaje o spotřebě uvedené v této tabulce jsou čistě orientační, protože se mohou lišit podle množství a druhu prádla, teploty přiváděné vody a teploty prostředí. Údaje se vztahují k nejvyšší teplotě každého pracovního programu.



(**) "Bavlna 60 °C se zvolenou funkcí ECO  je výchozí program pro údaje na energetický štítek v souladu s normami EHS 92/75.

Instalace

Vybalení



Před použitím spotřebiče je nutné odstranit všechny přepravní šrouby a obaly.

Doporučujeme uschovat si všechny ochranné přepravní prvky, abyste je mohli použít při případné další dopravě spotřebiče.

1. Po úplném odstranění obalů položte pračku opatrně na zadní stranu, abyste mohli odstranit polystyrenový podstavec, na kterém je spotřebič uložen.

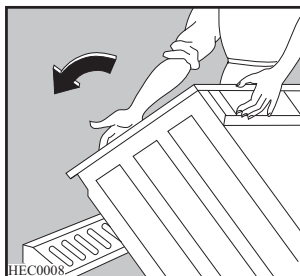

2. Odstraňte elektrický přívodní kabel a vypouštěcí hadici z držáků na zadní straně pračky.

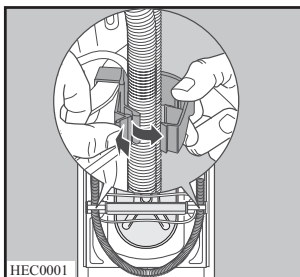

3. S použitím klíče odšroubujte a odstraňte střední dolní zadní šroub **A**. Vytáhněte příslušnou plastovou rozpěrku.

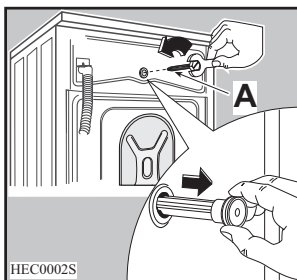

4. S použitím klíče odšroubujte a odstraňte dva velké zadní dolní šrouby **B** a šest malých šroubků **C**.

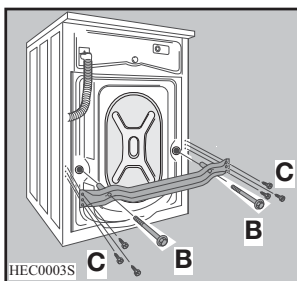

5. Odstraňte konzoli **D** a utáhněte šest malých šroubků **C**.

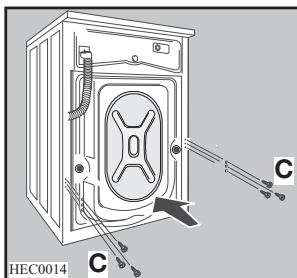
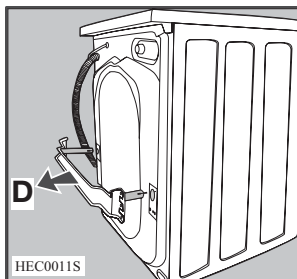

6. Otevřete dvířka, vytáhněte přívodní hadici z bubny a odstraňte polystyrenový blok, přilepený k těsnění dvířek lepicí páskou.

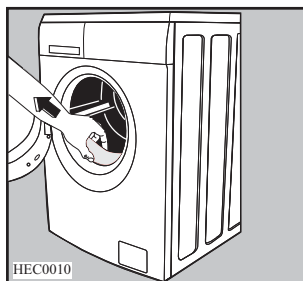

7. Do malého horního otvoru a dvou širokých otvorů vložte odpovídající plastové krytky, které jsou uloženy v sáčku s návodem k použití.

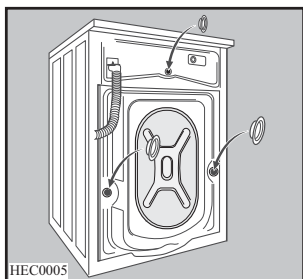

Umístění

Instalujte spotřebič na tvrdé rovné podlaze. Zkontrolujte, zda proudění vzduchu kolem spotřebiče není znemožněno koberci, rohožemi apod. Zkontrolujte, zda se spotřebič nedotýká stěn nebo jiného kuchyňského nábytku. Vyrovnajte pračku zvýšením nebo snížením nožiček. Nožičku lze seřídit utažením, protože je vybavena samosvornou matkou, ale pračka **MUSÍ** být vyrovnaná a stabilní. Podle potřeby zkontrolujte správné vyrovnání pomocí vodováhy. Nezbytné úpravy můžete provádět pomocí klíče.

Přesné vyrovnání zabraňuje vibracím, hluku a pohybu pračky během provozu. Nikdy nevyrovnaňte případné nerovnosti podlahy podkládáním pračky kartónem, dřevem a podobnými materiály.

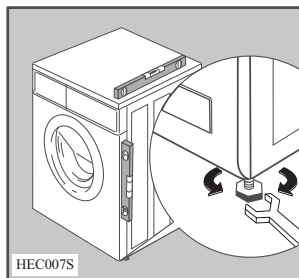

Přívod vody

Přívodní hadice se dodává spolu se zařízením a najdete ji v bubnu pračky. Pro přívod vody nepoužívejte hadice z předchozího spotřebiče.

1. Otevřete dvířka a vytáhněte přívodní hadici.
2. Zapojte hadici k pračce s použitím úhlového spoje.



Neumísťujte přívodní hadici směrem dolů. Zahněte hadici doleva nebo doprava podle polohy vodovodního kohoutku.

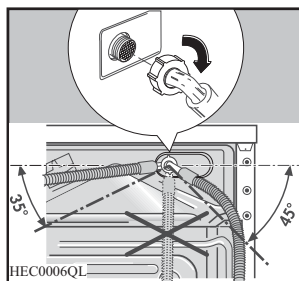

3. Nasadte správně hadici utažením pojistné matice.

Po umístění přívodní hadice se ujistěte, že jste dotáhli matici, abyste neunikala voda.

4. Přívodní hadici připojte ke kohoutku s 3/4" závitem. Vždy použijte hadici dodávanou s pračkou. Přívodní hadici nelze nastavovat. Jestliže je příliš krátká a nechcete přemístit kohoutek, musíte koupit novou delší hadici, která je speciálně určená pro tento účel.

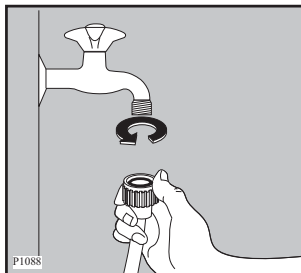

Přívodní hadici nelze nastavovat. Jestliže je příliš krátká a nechcete přemístit kohoutek, musíte koupit novou delší hadici, která je speciálně určená pro tento účel.

Vypouštění

Vypouštěcí hadici můžete umístit třemi různými způsoby:

Zaháknutím umělohmotného kolena dodávaného s pračkou za okraj umyvadla. Důležité je, aby koleno se zahnutou částí hadice nemohlo při vypouštění sklouznout z umyvadla. Upevněte ho proto šňůrkou ke kohoutku nebo k háčku na zdi.

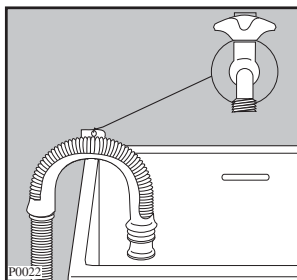

Odbočkou v odpadu umyvadla. Tato odbočka se musí nacházet nad sifonem tak, aby byl oblouk hadice vzdálený minimálně 60 cm od podlahy.

Do odpadního potrubí, které se nachází ve výšce minimálně 60 cm a maximálně 90 cm od podlahy. Konec vypouštěcí hadice musí být stále **větraný**, tj. vnitřní průměr odpadního potrubí musí být širší než vnější průměr vypouštěcí hadice.

Vypouštěcí hadice nesmí být nikde zkroutená.

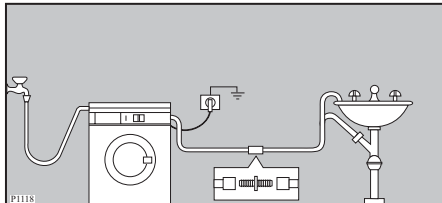

Je-li to nutné, můžete vypouštěcí hadici prodloužit na maximálně 4 metry. Přídatnou vypouštěcí hadici a spojovací prvky můžete získat v místním servisním středisku.

Elektrické připojení

Spotřebič je určen pro jednofázové napětí 220-230 V a 50 Hz.

Ověřte si, že váš domácí elektrický rozvod unese maximální zatížení pračky (2,2 kW) i případně další současně zapnuté domácí elektrospotřebiče.

Pračku zapojte na uzemněnou zásuvku.



Výrobce odmítá veškerou odpovědnost za možné poškození zdraví a za škody na majetku k nimž došlo v důsledku nedodržení výše uvedených pokynů. Kdybyste potřebovali vyměnit přívodní kabel, musí být výměna provedena naším servisním střediskem.



Přívodní kabel musí zůstat přístupný i po instalaci spotřebiče.

Poznámky k ochraně životního prostředí

Obalové materiály



Materiály označené symbolem  jsou recyklovatelné.

>PE < = polyetylen

>PS < = polystyren

>PP < = polypropylen

Tyto materiály musí být vhozeny do příslušných kontejnerů, aby mohlo dojít k jejich druhotnému využití.

Starý spotřebič

K likvidaci starého spotřebiče využijte schválených likvidačních sběrů. Neznečišťuje svoji zem!



Symbol  na výrobku nebo jeho obalu znamená, že tento výrobek nepatří do domácího odpadu. Je nutné ho odvézt do sběrného místa pro recyklaci elektrického a elektronického zařízení. Zajištěním správné likvidace tohoto výrobku pomůžete zabránit případným negativním důsledkům na životní prostředí a lidské zdraví, které by jinak byly způsobeny nevhodnou likvidací tohoto výrobku. Podrobnější informace o recyklaci tohoto výrobku zjistíte u příslušného místního úřadu, služby pro likvidaci domovního odpadu nebo v obchodě, kde jste výrobek zakoupili.

Rady pro ochranu životního prostředí



Abyste ušetřili vodu i energii a přispěli k ochraně životního prostředí, doporučujeme dodržet následující rady:

- Normálně zašpiněné prádlo můžete prát bez předpírky, ušetříte tak prací prostředek, vodu i čas (a ochráníte tak i životní prostředí).
- Praní je úspornější při plné náplni prádla.
- Vhodným předběžným ošetřením můžete před praním odstranit skvrny a zašpiněná místa; prádlo pak můžete vyprat při nižší teplotě.
- Prací prostředky dávkujte podle tvrdosti vody, množství praného prádla a stupně zašpinění.



www.electrolux.com
www.electrolux.ru
www.electrolux.cz

